

REDMOND

Мультипекарь RMB-M607

Руководство по эксплуатации



Зарегистрируйте ваш прибор
и получите дополнительный
год гарантийного обслуживания



Если вы не получили требуемое качество обслуживания в сервисе, обращайтесь в головной сервисный центр по контактному данным, указанным в условиях гарантийного обслуживания



Более 40 панелей
в ассортименте

* См. раздел «ГАРАНТИЙНЫЕ ОБЯЗАТЕЛЬСТВА»

| | | |
|-----|-------|----|
| RUS | | 9 |
| KAZ | | 19 |



Товар сертифицирован в соответствии с Федеральным законом «О техническом регулировании» и соответствует требованиям Технического регламента Таможенного союза ТР ТС 004/2011 «О безопасности низковольтного оборудования», Технического регламента Таможенного союза ТР ТС 020/2011 «Электромагнитная совместимость технических средств», Технического регламента Евразийского экономического союза «Об ограничении применения опасных веществ в изделиях электротехники и радиоэлектроники» ТР ЕАЭС 037/2016.

Изготовитель: «Пауэр Пойнт Инк. Лимитед» №1202 Хай Юн Гэ (В1) Лин Хай Шан Чжуан Сямейлин Футьян, Шеньжень, Китай, 518049.

Импортер в России: ООО «ИЛОТ», 198099, г. Санкт-Петербург, ул. Промышленная, д. 38, к. 2, лит. А.

Importer (EU): SIA "SPILVA TRADING", Edoles iela 5, Riga, Latvia, LV1055.

© REDMOND. Все права защищены. 2023

Воспроизведение, передача, распространение, перевод или другая переработка данного документа или любой его части без предварительного письменного разрешения правообладателя запрещены.

СОДЕРЖАНИЕ

| | |
|--|----|
| МЕРЫ БЕЗОПАСНОСТИ..... | 9 |
| Технические характеристики | 12 |
| Комплектация | 12 |
| Устройство модели..... | 13 |
| I. ПЕРЕД НАЧАЛОМ ИСПОЛЬЗОВАНИЯ..... | 13 |
| II. ЭКСПЛУАТАЦИЯ ПРИБОРА | 13 |
| Замена съемных металлических панелей | 13 |
| Использование прибора | 14 |
| III. СОВЕТЫ ПО ПРИГОТОВЛЕНИЮ | 15 |
| Ошибки при приготовлении и способы их устранения | 15 |
| IV. УХОД ЗА ПРИБОРОМ | 16 |
| Хранение и транспортировка | 16 |
| V. ДОПОЛНИТЕЛЬНЫЕ АКСЕССУАРЫ..... | 16 |
| VI. ПЕРЕД ОБРАЩЕНИЕМ В СЕРВИС-ЦЕНТР | 17 |
| VII. ГАРАНТИЙНЫЕ ОБЯЗАТЕЛЬСТВА..... | 18 |

A1

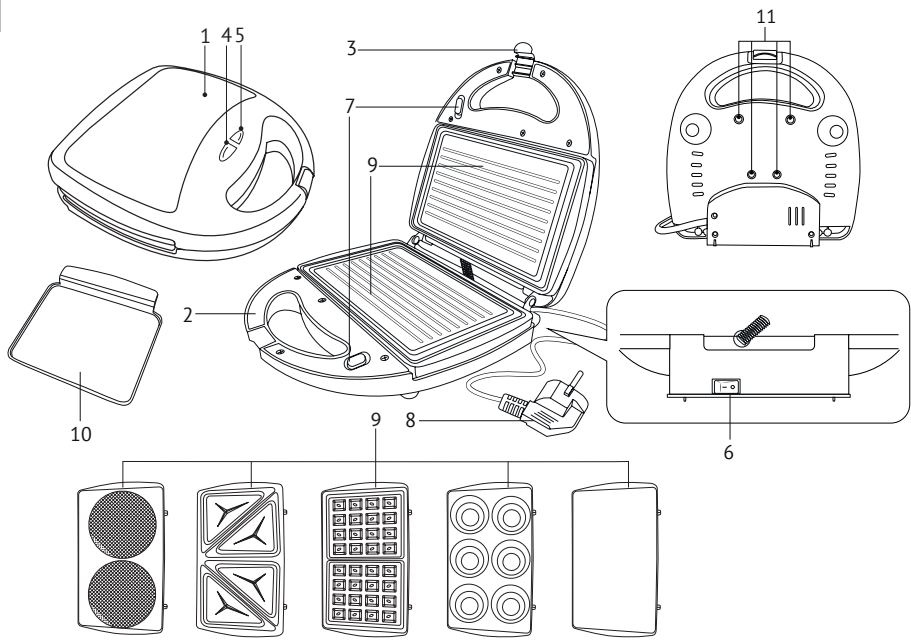

A2

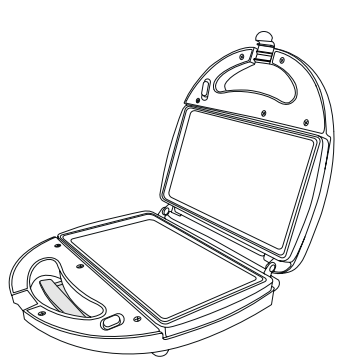
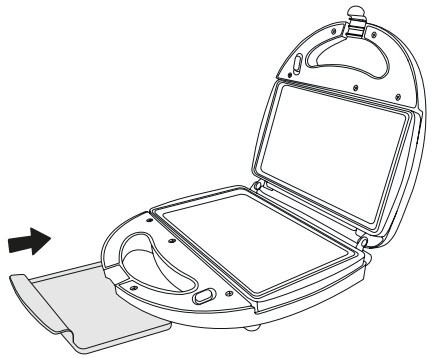

A3

RAMB-01

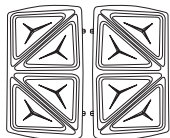

RAMB-02

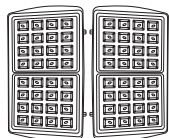

RAMB-03

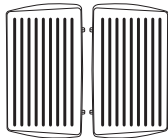

RAMB-04

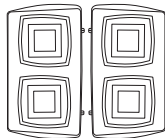

RAMB-05

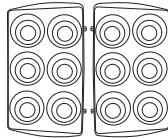

RAMB-06

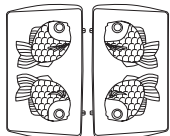

RAMB-07

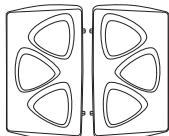

RAMB-08

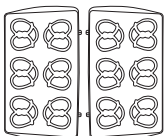

RAMB-09

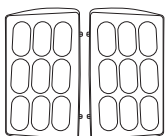

RAMB-10

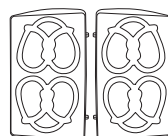

RAMB-11

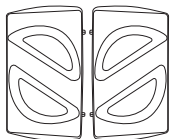

RAMB-12

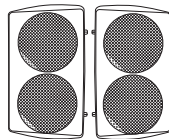

RAMB-13

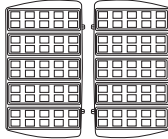

RAMB-14

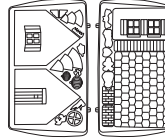

RAMB-15

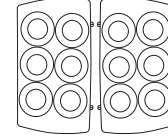

RAMB-16

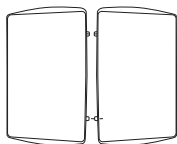

RAMB-17

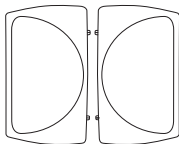

RAMB-18

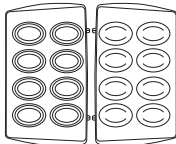

RAMB-19

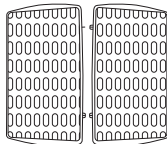

RAMB-20

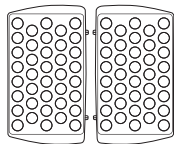

RAMB-21

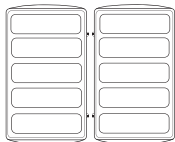

RAMB-22

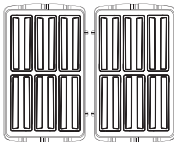

RAMB-23

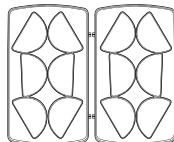

RAMB-24

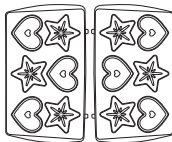

RAMB-25

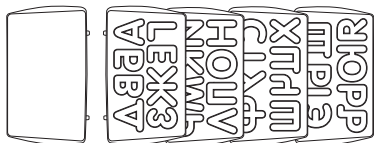

RAMB-26

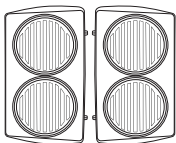

RAMB-27

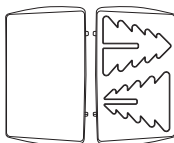

RAMB-28

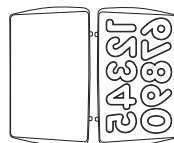

A3

RAMB-29

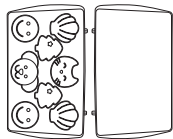

RAMB-30

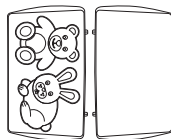

RAMB-31

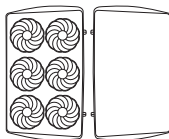

RAMB-32

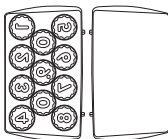

RAMB-33

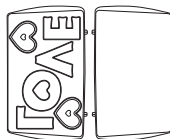

RAMB-34

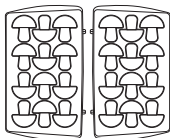

RAMB-35

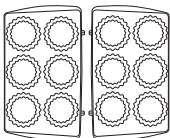

RAMB-36

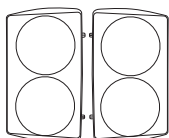

RAMB-38

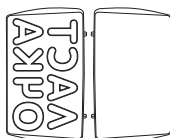

RAMB-40

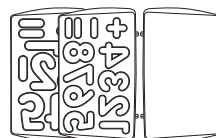

RAMB-42

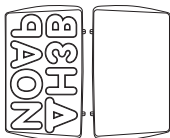

RAMB-44

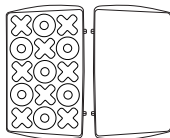

УВАЖАЕМЫЙ ПОКУПАТЕЛЬ!

Благодарим вас за то, что отдали предпочтение бытовой технике REDMOND.

REDMOND – это качество, надежность и неизменно внимательное отношение к потребностям клиентов. Надеемся, что вам понравится продукция компании и вы также будете выбирать наши изделия в будущем.

Мультипекарь RMB-M607 – это современный многофункциональный прибор для приготовления пищи в домашних условиях.

Хотите узнать больше? Посетите наш сайт www.redmond.com.ru.

Здесь вы найдете самую актуальную информацию о предлагаемой технике и ожидаемых новинках, сможете получить консультацию онлайн, а также заказать продукцию REDMOND и оригинальные аксессуары к ней в нашем интернет-магазине.

Служба поддержки пользователей REDMOND в России: 8-800-600-90-21 (звонок по России бесплатный).



Прежде чем использовать данное изделие, внимательно прочитайте руководство по эксплуатации и сохраните его в качестве справочника. Правильное использование прибора значительно продлит срок его службы.

Меры безопасности и инструкции, содержащиеся в данном руководстве, не охватывают все возможные ситуации, которые могут возникнуть в процессе эксплуатации прибора. При работе с устройством пользователь должен руководствоваться здравым смыслом, быть осторожным и внимательным.

МЕРЫ БЕЗОПАСНОСТИ

- Производитель не несет ответственности за повреждения, вызванные несоблюдением требований по технике безопасности и правил эксплуатации изделия.
- Данный электроприбор представляет собой многофункциональное устройство для приготовления пищи в бытовых условиях и может применяться в квартирах, загородных домах или в других подобных условиях непромышленной эксплуатации. Промышленное или любое другое нецелевое использование устройства будет считаться нарушением условий надлежащей эксплуатации из-

деля. В этом случае производитель не несет ответственности за возможные последствия.

- Перед подключением устройства к электросети проверьте, совпадает ли ее напряжение с номинальным напряжением питания прибора (см. технические характеристики или заводскую табличку изделия).
- Используйте удлинитель, рассчитанный на потребляемую мощность прибора, – несоответствие параметров может привести к короткому замыканию или возгоранию кабеля.
- Подключайте прибор только к розеткам, имеющим заземление, – это обязательное требование защиты от поражения электрическим током. Используя удлинитель, убедитесь, что он также имеет заземление.
- Во время работы металлические части прибора нагреваются. Не дотрагивайтесь до них руками, когда устройство подключено к электросети. Не включайте прибор без продуктов. Никогда не

дотрагивайтесь до внутренних поверхностей нагретого прибора.

- Продукты могут гореть, поэтому прибор не следует использовать вблизи или под легковоспламеняющимися материалами, например, занавесками.
- Выключайте прибор из розетки после использования, а также во время его очистки или перемещения. Извлекайте электрошнур сухими руками, удерживая его за штепсель, а не за провод.
- Не протягивайте шнур электропитания в дверных проемах или вблизи источников тепла. Следите за тем, чтобы электрошнур не перекручивался и не перегибался, не соприкасался с острыми предметами, углами и кромками мебели.

STOP

***ПОМНИТЕ:** случайное повреждение кабеля электропитания может привести к неполадкам, которые не соответствуют условиям гарантии, а также к поражению электротоком. При повреждении шнура*

питания его замену, во избежание опасности, должен производить изготовитель, сервисная служба или аналогичный квалифицированный персонал.

- Не оставляйте работающий прибор без присмотра. Прибор не предназначен для работы с помощью внешнего таймера или отдельной системы удаленного управления.

Допускается использование прибора только при закрытой крышке.

- Не накрывайте прибор во время работы. Это может привести к перегреву и поломке прибора.
- Запрещена эксплуатация прибора на открытом воздухе – попадание влаги или посторонних предметов внутрь корпуса устройства может привести к его серьезным повреждениям.

STOP

ВНИМАНИЕ! Во избежание некорректной работы прибора и возникновения посто-

ронного запаха при эксплуатации не допускайте попадания жидких ингредиентов и частиц пищи между съемными панелями и корпусом.

- Перед очисткой прибора убедитесь, что он отключен от электросети и полностью остыл. Строго следуйте инструкциям по очистке прибора.

STOP

ЗАПРЕЩАЕТСЯ погружать корпус прибора в воду или помещать его под струю воды!

- Детям в возрасте 8 лет и старше, а также лицам с ограниченными физическими, сенсорными или умственными способностями или с недостатком опыта или знаний, можно пользоваться прибором только под присмотром и/или в том случае, если они были проинструктированы относительно безопасного использования прибора и осознают опасности, связанные с его использованием. Дети не должны играть с прибором. Держите прибор и его сетевой шнур в месте недоступном для детей младше 8 лет. Очистка и обслуживание

устройства не должны производиться детьми без присмотра взрослых.

- Упаковочный материал (пленка, пенопласт и т.д.) может быть опасен для детей. Опасность удушья! Храните его в недоступном для детей месте
- Запрещены самостоятельный ремонт прибора или внесение изменений в его конструкцию. Ремонт прибора должен производиться исключительно специалистом авторизованного сервис-центра. непрофессионально выполненная работа может привести к поломке прибора, травмам и повреждению имущества.



ВНИМАНИЕ! Запрещено использование прибора при любых неисправностях.



ОСТОРОЖНО! Горячая поверхность!

Технические характеристики

| | |
|--|-------------------|
| Модель..... | RMB-M607 |
| Мощность..... | 700 Вт |
| Напряжение..... | 220–240 В, 50 Гц |
| Защита от поражения электротоком..... | класс I |
| Защита от перегрева..... | есть |
| Количество комплектов съемных панелей..... | 6 |
| Материал корпуса..... | металл + бакелит |
| Материал съемных панелей..... | металл |
| Индикатор готовности к работе..... | есть |
| Индикатор питания..... | есть |
| Габаритные размеры (Ш × В × Г)..... | 240 × 97 × 231 мм |
| Вес нетто..... | 1,99 кг |
| Длина электрошнура..... | 0,8 м |

Комплектация

| | |
|---------------------------------------|-------|
| Мультипекарь..... | 1 шт. |
| Комплект съемных панелей RAMB-01..... | 1 шт. |
| Комплект съемных панелей RAMB-02..... | 1 шт. |
| Комплект съемных панелей RAMB-03..... | 1 шт. |
| Комплект съемных панелей RAMB-05..... | 1 шт. |
| Комплект съемных панелей RAMB-12..... | 1 шт. |
| Комплект съемных панелей RAMB-16..... | 1 шт. |
| Поддон для сбора масла/жира..... | 1 шт. |
| Книга рецептов..... | 1 шт. |
| Руководство по эксплуатации..... | 1 шт. |
| Сервисная книжка..... | 1 шт. |

Производитель имеет право на внесение изменений в дизайн, комплектацию, а также в технические характеристики изде-

лия в ходе постоянного совершенствования своей продукции без дополнительного уведомления об этих изменениях. В технических характеристиках допускается погрешность $\pm 10\%$.

Устройство модели (схема А1, стр. 4)

1. Корпус прибора
2. Ручки
3. Двухуровневый замок
4. Индикатор питания
5. Индикатор готовности к работе
6. Переключатель питания
7. Кнопки фиксации съемных панелей
8. Шнур электропитания
9. Комплекты съемных панелей
10. Поддон для сбора масла/жира
11. Отверстия для оттока масла/жира

I. ПЕРЕД НАЧАЛОМ ИСПОЛЬЗОВАНИЯ

Аккуратно достаньте изделие и его комплектующие из коробки. Удалите все упаковочные материалы и рекламные наклейки.



Обязательно сохраните на месте предупреждающие наклейки, наклейки-указатели (при наличии) и табличку с серийным номером изделия на его корпусе!

После транспортировки или хранения при низких температурах необходимо выдержать прибор при комнатной температуре не менее 2 часов перед включением.

Полностью размотайте электрошнур. Корпус прибора протрите влажной тканью. Съемные детали промойте мыльной водой, тщательно просушите все элементы прибора перед включением в сеть электропитания. Установите прибор на твердую термостойкую ровную горизонтальную поверхность так, чтобы выходящий из-под крышки горячий пар не попадал на обои, декоративные покрытия, электронные приборы и другие предметы или материалы, которые могут пострадать от повышенных влажности и температуры.

Перед использованием убедитесь в том, что внешние и видимые внутренние части прибора не имеют повреждений, сколов и других дефектов.



Прежде чем использовать прибор по назначению, обязательно произведите цикл нагрева без продуктов (предварительно установив съемные панели) для удаления технической защитной смазки. Затем отключите прибор от электросети, дайте остыть и произведите очистку панелей согласно разделу «Уход за прибором».

Данную процедуру необходимо произвести для каждого комплекта съемных панелей.

II. ЭКСПЛУАТАЦИЯ ПРИБОРА



***ВНИМАНИЕ!** Части прибора могут сильно нагреваться в процессе работы. Не допускайте близко детей.*

Замена съемных металлических панелей

1. Откройте крышку прибора.
2. Отодвиньте фиксатор панели на корпусе прибора и снимите металлическую панель. Повторите действие с другой панелью.

- Отодвиньте фиксатор и установите выбранную панель в прибор так, чтобы выступы на ней совпали с пазами в корпусе. Отпустите фиксатор. Повторите действие с другой панелью.

ВНИМАНИЕ! Обязательно отодвигайте фиксатор перед установкой сменной панели, не надавливайте на нее! Установка панели с усилием может привести к поломке фиксатора и выпадению панелей!

STOP ЗАПРЕЩАЕТСЯ проводить замену металлических панелей, если прибор подключен к электросети.

Использование прибора

STOP ЗАПРЕЩАЕТСЯ использовать прибор без установленных панелей.

- Подключите прибор к электросети.
- Переверните переключатель питания на корпусе в положение «I». Загорится индикатор питания. Когда прибор достигнет нужной температуры, загорится индикатор готовности к работе.

 Для достижения оптимального результата производите закладку продуктов, когда загорается индикатор готовности к работе!

Продукт обязательно должен быть размороженным.
Не используйте продукты с большим содержанием воды, удалите лишнюю влагу перед началом приготовления. Большое количество выделяющейся из продукта воды может привести к перегреву и выходу прибора из строя.

- Откройте крышку прибора. В зависимости от вида установленных панелей положите на нижнюю нагревающую поверхность ингредиенты. Следите за тем, чтобы емкости панелей не переполнялись.

i Антипригарное покрытие панелей позволяет готовить без использования масла. Однако при желании вы можете нанести на рабочую поверхность панелей небольшое количество растительного или сливочного масла.

- Расположите поддон для сбора масла/жира под мультиперфоратором, как показано на схеме **A2**, стр. 5.
- Прижмите продукты верхней панелью до щелчка механизма блокировки крышки.

Для вашего удобства прибор оснащен двухуровневым замком, который позволяет варьировать толщину закладки продукта.

ВНИМАНИЕ! Не прилагайте чрезмерных усилий, это может привести к поломке! Если размер продукта превышает емкость панелей, уменьшите порцию.

- Во время приготовления индикатор готовности к работе будет периодически загораться. Время приготовления определяется согласно рецепту, а также видом продукта и вашим вкусом.

В процессе приготовления некоторых продуктов остатки жира/масла или жидких ингредиентов могут протекать под панелью прибора. Это не является неисправностью.

- Через некоторое время откройте крышку прибора. Извлеките готовое блюдо, используя деревянные или силиконовые кухонные лопатки.

8. После приготовления переведите переключатель питания на корпусе в положение «0» и отключите прибор от электросети. Очистите его в соответствии с рекомендациями раздела «Уход за прибором».

III. СОВЕТЫ ПО ПРИГОТОВЛЕНИЮ

Ошибки при приготовлении и способы их устранения

В представленной ниже таблице собраны типичные ошибки, допускаемые при приготовлении пищи в мультипекарях, рассмотрены возможные причины и пути решения.

ВЕРХНЯЯ ЧАСТЬ ПРОДУКТА ПРОПЕКАЕТСЯ/ПРОЖАРИВАЕТСЯ МЕНЬШЕ НИЖНЕЙ

| Возможные причины | Способы решения |
|--|---|
| Долгая закладка продукта | Для равномерного приготовления с обеих сторон производите закладку продуктов быстро и сразу закрывайте мультипекарь |
| Открытие мультипекаря в процессе приготовления | В процессе приготовления старайтесь не открывать крышку прибора раньше рекомендуемого времени |
| Недостаточное количество продукта | Увеличьте закладку продукта |
| Тесто неправильно приготовлено | Соблюдайте рекомендации по приготовлению |

БЛЮДО НЕ ПРИГОТОВИЛОСЬ ДО КОНЦА

| | |
|-------------------------------------|---|
| Блюдо готовится при открытой крышке | Готовьте при закрытой крышке |
| Продукт помещен на холодную панель | Выкладывайте продукт на разогретую панель |

| | |
|------------------------------------|--|
| Не соблюдается время приготовления | Соблюдайте рекомендации по приготовлению |
|------------------------------------|--|

БЛЮДО ПРИГОРАЕТ

| | |
|--|--|
| Продукт без масла. Панель не смазана | Смажьте маслом продукт или панель |
| Нарушены рекомендации приготовления продукта | Соблюдайте рекомендации по времени приготовления |

ПРОДУКТ ПЕРЕСЫХАЕТ

| | |
|--|--|
| Продукт без масла. Приготовление при открытой крышке без масла | Смажьте маслом продукт или панель. Готовьте при закрытой крышке. |
| Слишком длительное время приготовления | Соблюдайте рекомендации по времени приготовления |
| Продукт помещен на холодную панель | Выкладывайте продукт на разогретую панель |

ПРОДУКТ ПРИЛИПАЕТ

| | |
|--|---|
| Овощи слишком толсто нарезаны либо выложены на холодную панель. Длительное приготовление без масла | Соблюдайте рекомендации по приготовлению. Предварительно разогрейте панель и выкладывайте продукт, смазанный маслом |
| Мясо выложено на раскаленную панель без масла (масло отсутствует в маринаде для мяса) | |
| Рыба выложена на раскаленную/холодную панель без масла | |

ПРОДУКТ ВЫТЕКАЕТ

| | |
|---|--|
| Слишком много жидкого продукта выложено на панель | Уменьшите закладку продукта. Измените консистенцию (сделайте продукт более густым) |
|---|--|



Рецепты для мультипекаря доступны в мобильном приложении «REDMOND Шеф». Приложение можно загрузить из магазина приложений App Store или Google Play (в зависимости от операционной системы используемого устройства).

IV. УХОД ЗА ПРИБОРОМ

Протирайте корпус прибора влажной мягкой тканью, следя за тем, чтобы влага не попадала внутрь прибора.

ЗАПРЕЩАЕТСЯ помещать корпус прибора, штепсель и шнур электропитания под струю воды или погружать их в воду.

ЗАПРЕЩАЕТСЯ использовать при очистке губки с абразивным жестким покрытием и любые химически агрессивные или другие вещества, не рекомендованные для применения с предметами, контактирующими с пищей. Используйте только мягкую сторону губки!

В процессе приготовления жир и масло стекают через специальные желоба в панелях в поддон. Поддон и панели очищайте после каждого использования с обеих сторон, промывая в теплой воде с использованием мягкого моющего средства. Не используйте для очистки металлических панелей посудомоечную машину.

Хранение и транспортировка

Перед хранением и повторной эксплуатацией очистите и полностью просушите все части прибора. Храните прибор в сухом вентилируемом месте вдали от нагревательных приборов и попадания прямых солнечных лучей.

При транспортировке и хранении запрещается подвергать прибор механическим воздействиям, которые могут привести к повреждению прибора и/или нарушению целостности упаковки. Необходимо беречь упаковку прибора от попадания воды и других жидкостей.

V. ДОПОЛНИТЕЛЬНЫЕ АКСЕССУАРЫ

Приобрести дополнительные съемные панели к мультипекарю RMB-M607 и узнать о новинках продукции REDMOND можно на сайте www.redmond.company либо в магазинах официальных дилеров (схема А3, стр. 6–8).

RAMB-01 Сэндвич.

RAMB-02 Венские вафли.

RAMB-03 Гриль.

RAMB-04 Квадрат. Печенье, бисквиты, пирожки

RAMB-05 Пончики. Пончики, печенье

RAMB-06 Рыбка. Печенье, пряники

RAMB-07 Треугольник. Печенье, пряники, сырники

RAMB-08 Крендель малый. Крендельки, печенье, крекеры

RAMB-09 Палочки. Пряники, печенье, бисквиты

RAMB-10 Крендель большой. Сладкий крендель, брецель

RAMB-11 Пирожки. Сочни, пирожки, печенье, пряники, сырники

RAMB-12 Голландские вафли. Тонкие вафли, крекеры

RAMB-13 Мини-вафли. Вафли, печенье

RAMB-14 Домик. Фигурные пряники, печенье

RAMB-15 Круг. Печенье, пряники, бисквитные пирожные

RAMB-16 Пицца. Пицца, пироги из слоеного теста, запеканки

- RAMB-17 Омлет.** Омлет, пироги из слоеного теста, запеканки
- RAMB-18 Орешки.** Печенье со сладкой или соленой начинкой
- RAMB-19 Тонкие вафли.** Вафельные трубочки
- RAMB-20 Гонконгские вафли.**
- RAMB-21 Сосиски в тесте.** Тосты, печенье, выпечка из слоеного теста, французский тост
- RAMB-22 Чуррос.** Чуррос, печенье
- RAMB-23 Полукруг.** Печенье, пряники, пирожные, сырники
- RAMB-24 Сердечки и звездочки.** Печенье, пряники
- RAMB-25 Русский алфавит.** Печенье, пряники
- RAMB-26 Бургер.** Бургеры, омлет, сырники, запеканки
- RAMB-27 Елка.** Печенье, пряники
- RAMB-28 Цифры.** Печенье, пряники
- RAMB-29 Звери.**
- RAMB-30 Медведь и заяц.**
- RAMB-31 Курабье.**
- RAMB-32 Цифры в круге.**
- RAMB-33 LOVE.**
- RAMB-34 Грибочки.**
- RAMB-35 Тарталетки.**
- RAMB-36 Оладьи.** Оладьи, котлеты, омлет
- RAMB-38 ЛАСТОЧКА.**
- RAMB-40 Арифметика.**
- RAMB-42 ДИНОЗАВР.**
- RAMB-44 Крестики-нолики.**

VI. ПЕРЕД ОБРАЩЕНИЕМ В СЕРВИС-ЦЕНТР

| Неисправность | Возможная причина | Способ устранения |
|---|---|--|
| Индикаторы не загораются, панели не нагреваются | Шнур электропитания не подсоединен к электросети | Подсоедините шнур питания прибора к электросети |
| Индикаторы не загораются, панели не нагреваются | В электророзетке отсутствует напряжение | Подключите прибор к исправной электророзетке |
| Во время работы появился запах пластика | Прибор перегрелся | Сократите время непрерывной работы прибора. Увеличьте интервалы между включениями |
| | Прибор новый, запах исходит от защитного покрытия | Проведите тщательную очистку прибора (см. «Уход за прибором»). Запах исчезнет после нескольких включений |

i В случае если неисправность устранить не удалось, обратитесь в авторизованный сервисный центр.



Запчасти для постгарантийного ремонта можно найти на сайте <https://redmondsale.com/>

VII. ГАРАНТИЙНЫЕ ОБЯЗАТЕЛЬСТВА



* Стандартная гарантия 1 год. Дополнительный год гарантийного обслуживания предоставляется после регистрации прибора на сайте <https://warranty.redmond.company/>

В течение гарантийного периода изготовитель обязуется устранить путем ремонта, замены деталей или замены всего изделия любые заводские дефекты. Гарантия вступает в силу только в том случае, если дата покупки подтверждена печатью магазина и подписью продавца на оригинальном гарантийном талоне. Настоящая гарантия признается лишь в том случае, если изделие применялось в соответствии с руководством по эксплуатации, не ремонтировалось, не разбиралось и не было повреждено в результате неправильного обращения с ним, а также сохранена полная комплектность изделия. Данная гарантия не распространяется на естественный износ изделия и расходные материалы (антипригарные покрытия и т. д.).

Срок службы изделия и срок действия гарантийных обязательств на него исчисляются со дня продажи или с даты изготовления изделия (в случае, если дату продажи определить невозможно). Дату изготовления прибора можно найти в серийном номере, расположенном на идентификационной наклейке на корпусе изделия. Серийный номер состоит из 13 знаков. 4-й и 5-й знаки обозначают месяц, 6-й и 7-й — год выпуска устройства.

| | | | | | | | | | | | | |
|---|---|---|---|---|---|---|---|---|---|---|---|---|
| 0 | 0 | 0 | 1 | 1 | 2 | 2 | 3 | 3 | 3 | 3 | 3 | 3 |
|---|---|---|---|---|---|---|---|---|---|---|---|---|

1 – месяц производства (01 – январь, 02 – февраль ... 12 – декабрь)
 2 – год производства (21 – 2021 г., 22 – 2022 г. ... 30 – 2030 г.)
 3 – серийный номер модели

Установленный производителем срок службы прибора составляет 3 года со дня его приобретения при условии, что эксплуатация изделия производится в соответствии с данным руководством и применимыми техническими стандартами.



Упаковку, руководство пользователя, а также сам прибор необходимо утилизировать в соответствии с местной программой по переработке отходов. После окончания срока службы не выбрасывайте прибор вместе с бытовыми отходами. Передайте его в специализированный пункт для дальнейшей утилизации. Проявите заботу об окружающей среде. Отходы, образующиеся при утилизации изделий, подлежат обязательному сбору с последующей утилизацией в установленном порядке и в соответствии с действующими требованиями и нормами отраслевой нормативной документации, в том числе в соответствии с СанПиН 2.1.7.1322-03 «Гигиенические требования к размещению и обезвреживанию отходов производства и потребления».



Пайдаланар алдында пайдалану бойынша нұсқаулықты мұқият оқып шығыңыз да, оны анықтамалық ретінде сақтап қойыңыз. Аспапты дұрыс пайдалану оның қызметінің мерзімін ұзартады.

Бұл нұсқаулықтағы қауіпсіздік шаралары мен нұсқаулар құралды қолдану кезінде туындауы мүмкін барлық жағдайларды қамтымайды. Бұл құрылғымен жұмыс кезінде қолданушы ақылға сүйеніп, абай әрі мұқият болуы тиіс.

САҚТАНУ ШАРАЛАРЫ

- Өндіруші қауіпсіздік техникасының талаптарын және бұйымды пайдалану ережелерін сақтамаудан туындаған зақымдар үшін жауап бермейді.
- Бұл электр аспап тұрмыстық жағдайларда қолданылған құрылғы болып табылады және пәтерлерде, қала сыртындағы үйлерде немесе өнеркәсіптік емес пайдаланудың басқа жағдайларында қолданыла алады. Құрылғыны өнеркәсіптік немесе кез келген басқа мақсатсыз пайдалану бұйымды дұрыс пайдалану шарттарын бұзу болып табылады. Бұл жағдайда өндіруші ықтимал салдарлар үшін жауап бермейді.

- Құрылғыны электр желісіне қосар алдында оның кернеуі аспаптың номиналды кернеуіне сәйкес келетінін тексеріңіз (бұйымның техникалық сипаттамалары немесе зауыттық кестесін қараңыз).
- Аспаптың тұтынатын қуатына есептелген ұзартқыш қолданыңыз: параметрлердің сәйкессіздігі қысқа тұйықталуға немесе кабельдің жануына әкеліп соқтыруы мүмкін.
- Аспапты тек жерлендірілетін розеткілерге ғана қосыңыз, – бұл электр қауіпсіздігінің міндетті талабы. Ұзартқышты қолдана отырып, оның жерлендірілетініне көз жеткізіңіз.
- Жұмыс кезінде құралдың металл бөлшектері қызады. Құрал электр желісіне қосулы кезде қол тигізбеңіз. Өнімді салмай құралды қоспаңыз. Қызып тұрған құралдың ішкі беттеріне ешуақыт қол тигізбеңіз.
- Азық-түліктер күйіп кетуі мүмкін, сол себепті құралдарды жақын қолданбауға немесе тез тұтанатын материалдарды қолдануға болмайды, мысалы, перделер.

- Аспапты қолданған соң, сонымен қатар оны тазалаған немесе тасымалдаған кезде розеткіден өшіріңіз. Электр бауын сымынан емес, штепселінен ұстап тұрып, құрғақ қолмен шығарыңыз.
- Электр қоректендіру бауын есік қуыстарында немесе жылу көздерінің жанында тартпаңыз. Электр бауының бұралмағанын және иілмегенін, үшкір заттарға, бұрыштар мен жиһазға тимегенін қадағалаңыз.
- Жұмыс істеп тұрған аспапты қараусыз қалдырмаңыз. Аспап сыртқы таймер немесе қашықтықтан басқарудың жеке жүйесі көмегімен жұмыс жасауға арналмаған.
- Азық салынған табақты жұмсақ және ыстыққа төзбейтін бетке орнатпаңыз, оны жұмыс кезінде жаппаңыз, бұл құрылғының жұмысының бұзылуына және сынуына әкеліп соқтыруы мүмкін.
- Аспапты ашық ауада пайдалануға тыйым салынады: құрылғы корпусының ішіне су немесе бөгде заттардың түсуі оны қатты зақымдауы мүмкін.

STOP

ЖАДЫҢЫЗДА БОЛСЫН: *электр қоректендіру кабелі зақымдалуы кепілдік шарттарына сәйкес келмейтін ақауларға, сонымен қатар электр тоғына ұрынуға әкеліп соқтыруы мүмкін.*

STOP

НАЗАР АУДАРЫҢЫЗ! *Аспаптың дұрыс жұмыс жасамауын және пайдалану барысында бөтен иістің туындауын болдырмас үшін алмалы-салмалы панель мен корпустың арасына сұйық ингредиенттер мен тағам бөлшектерінің түсуіне жол бермеңіз.*

STOP

Аспап корпусын суға батыруға ТЫЙЫМ САЛЫНАДЫ *немесе оны ағып тұрған су астына қою!*

Құралды тек қақпағы жабық күйінде қолдануға рұқсат беріледі.

- 8 және одан үлкен жастағы балаларға, сонымен қатар физикалық, сенсорлық немесе ой шектеулері бар немесе тәжірибе не білім жетіспеушіліктері бар тұлғаларға құралды тек қараумен және/немесе егер олар құралды қауіпсіз пайдалануға қатысты нұсқау алып, оны пайдаланумен байланысты қауіпті сезсе ғана қолдануға болады. Балаларға құралмен ойнауға болмайды. Құрал мен оның электр желісі сымын 8 жастан кіші балалар үшін қол жетімсіз жерде ұстаңыз. Құрылғыны тазалау мен оған қызмет көрсету ересектердің қарауысыз балалармен іске асырылмауы қажет.
- Орам материалы (үлдір, пенопласт және т.б.) балалар үшін қауіпті болуы мүмкін. Тыныстың тарылу қаупі бар! Орамды балалардың қолы жетпейтін жерде сақтаңыз.
- Аспапты өздігіңізбен жөндеуге немесе құрылымына өзгеріс енгізуге тыйым салынады. Қызмет көрсету және жөндеу бойынша барлық жұмы-

старды авторландырылған сервис-орталық жауабы керек. Біліксіз жасалған жұмыс аспаптың бұзылуына, жарақат пен мүлік зақымдануына әкеліп соқтыруы мүмкін.



НАЗАР АУДАРЫҢЫЗ! Аспапты кез келген ақау-ларда пайдалануға тыйым салынады.



САҚ БОЛЫҢЫЗ! Ыстық бет!

Техникалық сипаттамалары

| | |
|---|-------------------|
| Үлгі | RMB-M607 |
| Қуаты..... | 700 Вт |
| Кернеуі | 220–240 В, 50 Гц |
| Электр тоғымен зақымданудан қорғау..... | I дәреже |
| Қызып кетуден сақтау..... | бар |
| Ауыстырылатын панельдер жиынтығының саны | 6 |
| Корпус материалы | металл + бакелит |
| Ауыстырылатын панельдер материалы..... | металл |
| Жұмысқа даярлық индикаторы | бар |
| Жұмыс индикаторы..... | бар |
| Габаритті өлшемдері (ені × биіктігі × ұзындығы)..... | 240 × 97 × 231 мм |
| Таза салмағы | 1,99 кг |
| Электр бау ұзындығы | 0,8 м |

Жинақ

| | |
|---------------------------------------|--------|
| Мультинаубайшы | 1 дана |
| RAMB-01 панельдердің жиынтығы | 1 дана |
| RAMB-02 панельдердің жиынтығы | 1 дана |
| RAMB-03 панельдердің жиынтығы | 1 дана |
| RAMB-05 панельдердің жиынтығы | 1 дана |
| RAMB-12 панельдердің жиынтығы | 1 дана |
| RAMB-16 панельдердің жиынтығы | 1 дана |
| Майды жинауға арналған түпқойма | 1 дана |
| Рецепті кітабы | 1 дана |
| Пайдалану бойынша нұсқаулық | 1 дана |
| Сервистік кітапша | 1 дана |

Өндіруші осындай өзгерістер туралы қосымша хабарла-
мастан өз өнімін жетілдіру барысында оның дизайны, жинағы,
сонымен қатар бұйымның техникалық сипаттамаларына
өзгеріс енгізуге құқылы. Техникалық сипаттамаларда ±10%
кателікке жол беріледі.

Үлгі құрылымы (А1 сурет, 4 бет)

1. Корпус
2. Тұтқалар
3. Екідәрежелі құлып
4. Жұмыс индикаторы
5. Жұмысқа даярлық индикаторы
6. Қуат қосқышын
7. Ауыстырылатын панельдерді белгілеу батырмалары
8. Электр қоректендіру бауы

9. Панельдер жиынтығы
10. Майды жинауға арналған түпқойма
11. Күнбағыс майы/май ағуға арналған тесік

I. АЛҒАШҚЫ ҚОСАР АЛДЫНДА

Бұйым мен оның құрамдастарын қораптан абайлап шығарыңыз.
Барлық орау материалдары мен жарнамалық жапсырмаларды
алып тастаңыз.

 Корпустағы ескертетін жапсырма, жапсырма-көрсеткіш
(бар болса) және ұйымның сериялық нөмірі бар кестешені
орнында міндетті түрде сақтаңыз!

Тасымалдау немесе төмен температураларда сақтаған соң
аспапты қосаралдында кем дегенде 2 сағатқа бөлме темпе-
ратурасында ұстау керек.

Электр бауды толық жайыңыз. Құралдың тұрқын ылғалды шүбе-
рекен сүртіңіз. Алмалы-салмалы бөлшектерін жылы сумен
жуып, электр желісіне қосар алдында құралдың барлық эле-
менттерін мұқият кептіріңіз.

Аспапты шығатын ыстық бу тұсқағаз, декоративті жабындылар,
электрондық аспаптар мен жоғары ылғалдылық пентемперату-
радан зардап шегуі мүмкін басқа заттарға немесе материал-
дарға тимейтіндей қатты тегіс көлденең бетке орнатыңыз.

 Құралды мақсатына қарай қолданар алдында, техникалық
қорғаныс майын кетіру үшін жүктелген құралдың (жұмыс
панельдердің алдын ала орната отырып) міндетті түрде
қыздыру циклын жүргізу керек. Одан кейін құралды электр
желісінен ажыратыңыз, суытыңыз және «Аспапты күту»

тарауына сәйкес панельдерді тазартыңыз. Бұл рәсімді ауыстырылатын панельдердің ар жиынтығы үшін жүргізу керек.

II. ҚҰРАЛДЫ ПАЙДАЛАНУ

Алмалы-салмалы металл панельдерді ауыстыру

1. Құралдың қақпағын ашыңыз.
2. Құралдың корпусындағы панель фиксаторын жылжытыңыз және металл панельді алыңыз. Басқа панельмен де осы әрекетті қайталаңыз.
3. Фиксаторды жылжытыңыз және оның шығыңқы жерлері корпусың ойық жерлеріне сәйкес келетіндей етіп таңдалған панельді құралға орнатыңыз. Фиксаторды жіберіңіз. Басқа панельмен де осы әрекетті қайталаңыз.

НАЗАР АУДАРЫҢЫЗ! Алмалы-салмалы панельді орнатар алдында міндетті түрде бекіткішті жылжытыңыз! Панельді күшпен орнату бекіткіштің сынуына әкелуі мүмкін және панельден құлап кетеді!

STOP Егер құрал электр желісіне қосулы бұрса, металл панельдерді ауыстыруды жүргізуге ТЫЙЫМ САЛЫНАДЫ.

Құралды пайдалану

STOP Құрылғыны белгіленбеген тақтайшасыз іске қосуға ТЫЙЫМ САЛЫНАДЫ!

1. Құралды электр желісіне қосыңыз.
2. Қуаттағыштың қосқышын корпуста «I» ыңғайына ауыстырыңыз. Жұмыс индикаторы жанады. Құрал қажетті темпе-

ратураға жеткенде, жұмысқа даярлық индикаторы жанады. Құрал жұмысқа дайын.



Оңтайлы нәтижеге қол жеткізу үшін өнімнің салуын жұмысқа даярлық индикаторы жанған кезде жүргізіңіз!

Азық-түлік міндетті түрде ерітілген болуы тиіс. Көп су бар өнімдерді пайдаланбаңыз, пісіру алдында артық ылғалды жойыңыз. Өнімнен бөлінетін судың көп мөлшері құралдың қызып кетуіне және істен шығуына әкелуі мүмкін.

3. Құралдың қақпағын ашыңыз. Орнатылған панельдердің түрлеріне қарай астыңғы қыздырғыш бетіне ингредиенттерді әзірлеуге арналған өнімдерді салу керек. Панельдер ыдыстары толып қалмауын бақылаңыз.
- i** Панельдердің қызып кетуге қарсы жабыны майды қолданбай әзірлеуге мүмкіндік береді. Бірақ сіз қаласаңыз жұмыс бетіне өсімдік немесе сары майдың шамалы мөлшерін қолдана аласыз.
4. **A2** схемасында көрсетілгендей, күнбағыс майын/май жинауға арналған табанды мультипекарем астында орналастырыңыз, бет. 5.
5. Өнімдерді жоғары панельмен қақпақты бұғаттағыштың механизмінің шертуге дейін қысыңыз.

Сізге ыңғайлы болуы үшін құрал екідәрежелі құлыппен жабдықталған, ол өнімді салу қалыңдығын бақылауға мүмкіндік береді.
НАЗАР АУДАРЫҢЫЗ! Шамадан тыс күш жұмсамаңыз, бұл сынуға әкелуі мүмкін! Егер өнім көлемі панель ыдысынан үлкен болса, бөлікті азайтыңыз.

6. Әзірлеу кезінде жұмысқа даярлық индикаторы жүйелі түрде жанып отырады. Дайындау уақыты рецепке байланысты және азық-түліктің түріне байланысты белгіленеді.

Белгілі бір тағамдарды дайындау процесінде мұнай / май немесе сұйық ингредиенттер аспаптар тақтасындағы сәйкес ағады мүмкін тұнба. Бұл ақаулық емес.

7. Біршама уақыт өткеннен кейін құралдың қақпағын ашыңыз. Ағаш немесе силикон асүй қалақтарын қолдана отырып дайын тағамды алып шығыңыз.
8. Жұмыс аяқталғаннан кейін құралды электр желісінен ажыратыңыз. Оны «Аспапты күту» тарауының ұсыныстарына сәйкес тазартыңыз.

III. ӘЗІРЛЕУ ЖӨНІНДЕГІ КЕҢЕСТЕР

Тағам әзірлеу барысындағы қателіктер және оларды жою тәсілдері

Төменде ұсынылған кестеде мультинаубайханаларда тағам әзірлеу кезінде жіберілетін типтік қателіктер жинастырылып, ықтимал себептері мен оларды шешу жолдары қарастырылды.

АЗЫҚ-ТҮЛІКТІҢ ҮСТІҒІ БӨЛІГІ АСТЫҒЫ БӨЛІГІНЕ ҚАРАҒАНДА ТЕЗПІСІРІЛЕДІ/ҚҰЫРЫЛАДЫ

| Ықтимал себептері | Шешу тәсілдері |
|---------------------------------------|--|
| Өнімді салу ұзаққа созылуда | Екі жағынан біркелкі болып әзірленуі үшін өнімді жылдам салып, мультиаспазды дереу жабыңыз |
| Әзірлеу барысында мультиаспаз ашылуда | Әзірлеу барысында аспаптың қақпағын – ұсынылған уақыттан ертерек ашпауға тырысыңыз. |

| Ықтимал себептері | Шешу тәсілдері |
|---------------------------|--|
| Өнім жеткіліксіз мөлшерде | Өнімнің салынуын көбейтіңіз |
| Қамыр қате дайындалған | Дайындау бойынша ұсыныстарды орындаңыз |

ТАҒАМДАР АЯҒЫНА ДЕЙІН ДАЙЫНДАЛҒАН ЖОҚ

| | |
|--------------------------------------|--------------------------------------|
| Тағамды қақпағы ашық кезінде әзірлеу | Тағамды қақпақты жауып әзірленіз |
| Өнім суық панельге қойылды | Өнімді қыздырылған панельге қойыңыз |
| Әзірлеу уақыты сақталынбайды | Әзірлеу бойынша ұсынымдарды сақтаңыз |

ТАҒАМ КҮЙІП КЕТЕДІ

| | |
|---|--|
| Өнім майсыз. Панельге май жағылған жоқ | Өнімге немесе панельге май жағыңыз |
| Өнімді әзірлеу кезінде ұсынымдар бұзылған | Әзірлеудің уақыты бойынша ұсынымдарды сақтаңыз |

ӨНІМ КЕУІП ҚАЛАДЫ

| | |
|---|--|
| Өнім майсыз. Май қосылмай ашық қақпақ кезінде әзірлеу | Өнімге немесе панельге май жағыңыз. Жабық қақпақ кезінде әзірленіз |
| Әзірлеу уақыты тым қысқа | Тағам әзірлеудің уақыты бойынша ұсынымдарды сақтаңыз |
| Өнім суық панельге қойылды | Өнімді қыздырылған панельге қойыңыз |

ӨНІМ ЖАБЫСЫП ҚАЛАДЫ

| | |
|--|--|
| Көкөністер тым қалың болып кесілді немесе суық панельге қойылды. Майды қоспай ұзақ әзірлеу | Әзірлеу бойынша ұсыныстарды сақтаңыз. Панельді алдын ала қыздырыңыз және май жағылған өнімді қойыңыз |
|--|--|

| | |
|---|--|
| Ет май қосылмай қатты қыздырылған панельге қойылды (етке арналған маринадта майдың жоқтығы) | Әзірлеу бойынша ұсыныстарды сақтаңыз. Панельді алдын ала қыздырыңыз және май жағылған өнімді қойыңыз |
| Балық май қосылмай қатты қыздырылды/суық панельге қойылды | |

ӨНІМ АҒЫП КЕТЕДІ

| | |
|--------------------------------------|---|
| Панельге тым көп сұйық өнім қойылды. | Өнімнің салуын азайтыңыз. Консистенциясын өзгертіңіз (өнімді қоюырақ жаसाңыз) |
|--------------------------------------|---|



Шағын наубайханасына арналған реценцилер «REDMOND Шеф» мобильді қосымшасында қол жетімді. Қосымшасын App Store немесе Google Play қосымша магазиндерінен жүктеуге болады (пайдаланылатын құрылғының операциялық жүйесіне байланысты).

IV. АСПАПТЫ КҮТУ

Құралдың тұрқын ылғалды жұмсақ шүберекпен сүртіңіз.

Құрал айыр және электр қуатының сымын судың ағысы астына қоюға немесе суға салуға ТЫЙЫМ САЛЫНАДЫ.

Сыртқы қалың сорғышты және кез келген химиялық затты тазалауға тиым салынады, азық-түлікке жақын болатын заттарға қолдану ұсынылмаған! Жөкенің жұмсақ жағын ғана қолданыңыз!

Құралдың тұрқын ылғалды жұмсақ шүберекпен сүртіңіз. Әзірлеу процесінде май панельдердегі арнаулы астаушалар арқылы түпқоймаға ағады. Түпқойма мен панельді жұмсақ жуғыш құралын пайдаланып, әр пайдаланудан кейін жылу суда жуып,

тазалаңыз. Металл панельдерді тазалау үшін ыдыс жуатын машинаны қолдануға болмайды.

Сақтау және тасымалдау

Сақтау және қайта пайдаланудың алдында құралдың барлық бөліктерін тазалап, түгел құрғатыңыз. Құралды құрғақ желдетін жерде жылыту аспаптарынан алыс және тікелей күн сәулелерден алыс сақтаңыз.

Тасымалдау және сақтау кезінде құралдың зақымдануына және/немесе ораманың бүтіндігіне әкелуі мүмкін құралды механикалық әсерлерге ұшыратуға тыйым салынады.

Құралдың орамасын су мен басқа да сұйықтықтардан сақтау қажет.

V. ҚОСЫМША ЖИЫНТЫҚ

www.redmond.company сайтынан болмаса ресми дилерлер дүкендерінен RMB-M607 шағын наубайханасына қосымша алмалы панельдерді алуға және REDMOND өнімінің жаңалықтары туралы білуге болады (A3 сурет, 6-8 бет).

RAMB-01 Сэндвичтер.

RAMB-02 Веналық вафли.

RAMB-03 Қақтама.

RAMB-04 Шаршы. Печенье, бисквит, бәліштер

RAMB-05 Бүйрекше нандар. Бүйрекше нандар, печенье

RAMB-06 Балық. Печенье, пірәндіктер

RAMB-07 Үшбұрыш. Печенье, пірәндіктер, ірімшік салып пісірілген нан

RAMB-08 Майда бұрама тоқаш. Ширатпа тоқаштар, печенье, креккерлер

- RAMB-09 Таяқшалар.** Пірәндіктер, печенье, бисквит
- RAMB-10 Ірі бұрама тоқаш.** Тәтті бұрама тоқаштар, брецельдер
- RAMB-11 Бәліштер.** Сочни, бәліштер, печенье, пірәндіктер, ірім-шік салып пісірілген нан
- RAMB-12 Голландиялық вафли.** Жұқа вафлилер, крекерлер
- RAMB-13 Шағын вафлилер.** Вафлилер, печенье
- RAMB-14 Үйшік.** Пішінді пірәндіктер, печенье
- RAMB-15 Шеңбер.** Печенье, пірәндіктер, бисквитті бәліш
- RAMB-16 Пицца.** Пицца, қатпарлы қамырдан бәліш, көмеш
- RAMB-17 Омлет.** Омлет, қатпарлы қамырдан бәліш, көмеш
- RAMB-18 Жаңғақтар.** Тәтті немесе тұзді салмасы бар печенье
- RAMB-19 Жұқа вафлилер.** Вафельді таяқшалар
- RAMB-20 Гонконгтық вафли.**
- RAMB-21 Қамырда піскен сосиска.** Тосттар, печенье, қатпарлы қамырдан пісірілген нан, француз тосты
- RAMB-22 Чуррос.** Чуррос, печенье
- RAMB-23 Жартылай шеңбер.** Печенье, пірәндіктер, бәліш, ірімшік салып пісірілген нан
- RAMB-24 Жүректер және жұлдыздар.** Печенье, пірәндіктер
- RAMB-25 Орыс алфавиті.** Печенье, пірәндіктер
- RAMB-26 Бургер.** Бургер, омлет, ірімшік салып пісірілген нан, көмеш
- RAMB-27 Шырша.** Печенье, пірәндіктер
- RAMB-28 Сандар.** Печенье, пірәндіктер
- RAMB-29 Аңдар.**
- RAMB-30 Аю мен қоян.**
- RAMB-31 Курабье.**

- RAMB-32 Шеңбердегі сандар.**
- RAMB-33 LOVE.**
- RAMB-34 Саңырауқұлақшалар.**
- RAMB-35 Тарталеткалар.**
- RAMB-36 Құймақтар.** Құймақтар, котлеттер, омлет
- RAMB-38 ЛАСТОЧКА.**
- RAMB-40 Арифметика.**
- RAMB-42 ДИНОЗАВР.**
- RAMB-44 Крестики-нолики.**

VI. СЕРВИС-ОРТАЛЫҚҚА ЖОЛЫҒАР АЛДЫНДА

| Ақау | Ықтимал себеп | Ақауды жою |
|---|--|---|
| Индикаторлар-жанбайды, панель қыздырылмайды | Құрал электр желісіне қосылмаған | Құралды электр желісіне қосыңыз |
| | Электрлік розетка жұмыс істемейді | Құралды жұмыс істеп тұрған розеткаға қосыңыз |
| Жұмыс кезінде пластиктің иісі шығады | Аспап қызып кеткен | Аспаптың үздіксіз жұмысының уақытын қысқартыңыз. Қоспалар алдында ара-лықтарды ұлғайтыңыз |
| | Аспап жаңа, иіс қорғаныс жабындысынан шығады | Аспапты мұқият тазалаңыз. Иіс бірнеше қоспалардан соң кетеді |

i Егер қателікті дұрыстай алмасаңыз, авторизацияланған сервистік орталыққа жүгінііз.



Кепілдіктен кейінгі жөндеуге арналған қосалқы бөлшектерді табуға болады сайтта қолжетімді <https://redmondsale.com/>

VII. КЕПІЛДІК МІНДЕТТЕМЕЛЕР



* Стандартты кепілдік 1 жыл. Қосымша кепілдік қызмет көрсету жылы сайтта тіркелгеннен кейін ұсынылады <https://warranty.redmond.company/>

Кепілдік кезеңі ішінде дайындаушы жөндеу, бөлшектерді ауыстыру немесе барлық бұйымды ауыстыру жолымен кез келген зауыттық ақауларды жоюға міндеттенеді. Кепілдік тек сатып алу күні түпнұсқалық кепілдік талонында дүкен мөрімен және сатушы қолымен расталған жағдайда ғана күшіне енеді. Осы кепілдік тек бұйым пайдалану бойынша нұсқаулыққа сәйкес қолданылған, жөнделмеген, бұзылмаған және онымен дұрыс жұмыс істемеу нәтижесінде зақымданбаған, сонымен қатар бұйымның толық жинағы сақталған жағдайда танылады. Осы кепілдік бұйымның табиғи тозуына және шығын материалдарына таралмайды (қыш және тефлондық тығыздауыштар және т. б.).

Бұйымның қызмет мерзімі мен кепілдік міндеттемелердің жарамдылық мерзімі өндірілген кезден бастап немесе бұйым жасалған кезден бастап есептеледі (егер сатылған күнін анықтау мүмкін болмаса).

Аспап өндірілген күнді бұйым корпусының сәйкестендіру жапсырмасындағы сериялық нөмірден табуға болады. Сериялық нөмір 13 белгіден тұрады. 4-ші және 5-ші белгілер айды, 6-шы және 7-ші – құрылғының шығарылған жылын білдіреді.

| | | | | | | | | | | | |
|---|---|---|---|---|---|---|---|---|---|---|---|
| 0 | 0 | 0 | 1 | 1 | 2 | 2 | 3 | 3 | 3 | 3 | 3 |
|---|---|---|---|---|---|---|---|---|---|---|---|

1 – өндірілген айы (01 – қаңтар, 02 – ақпан ... 12 – желтоқсан)

2 – өндірілген жылы (21 – 2021 ж., 22 – 2022 ж. ... 30 – 2030 ж.)

3 – үлгінің сериялық нөмірі

Өндірушінің белгілеген құралдың қызмет ету мерзімі бұйымды пайдалану қолданылатын техникалық стандарттар және осы нұсқаулыққа сәйкес жүзеге асырылу шарттарында сатып алынған күннен бастап 3 жылды құрайды.

Орам, пайдаланушы нұсқаулығы, сондай-ақ құралдың өзін қалдықтарды қайта өңдеу бойынша жергілікті бағдарламаға сәйкес утилизациялау керек. Мұндай бұйымдарды қарапайым тұрмыстық қоқыспен бірге лақтырмаңыз.

www.redmond.company
www.multivarka.pro
Made in China

RMB-M607-CIS-UM-15