

REDMOND

Пылесос
RV-UR368

Руководство по эксплуатации

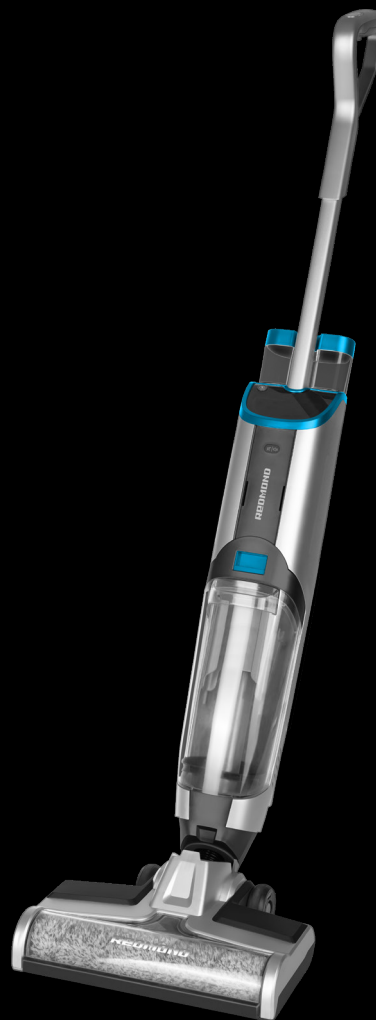

Если вы не получили требуемое качество обслуживания в сервисе, обращайтесь в головной сервисный центр по контактным данным, указанным в условиях гарантийного обслуживания

RUS 11
UKR 17
KAZ 22

СОДЕРЖАНИЕ

МЕРЫ БЕЗОПАСНОСТИ.....	11
Технические характеристики	13
Комплектация	13
Устройство прибора.....	13
I. ПЕРЕД НАЧАЛОМ ИСПОЛЬЗОВАНИЯ.....	14
Сборка	14
Зарядка аккумулятора	14
II. ЭКСПЛУАТАЦИЯ ПРИБОРА	14
Использование	14
УФ-лампа	14
Отключение звуковых сигналов.....	14
III. УХОД ЗА ПРИБОРОМ	15
Самоочистка турбощетки.....	15
Хранение и транспортировка	15
IV. ПЕРЕД ОБРАЩЕНИЕМ В СЕРВИС-ЦЕНТР.....	15
V. ГАРАНТИЙНЫЕ ОБЯЗАТЕЛЬСТВА.....	16

ЕАС

Производитель: «Пауэр Пойнт Инк. Лимитед» №1202 Хай Юн Гэ (В1) Лин Хай Шан Чжуан Сямейлин Футьян, Шеньжень, Китай, 518049.

Виробник: «Пауэр Пойнт Інк. Лімітед» № 1202 Хай Юн Ге (В1) Лін Хай Шан Чжуан Сямейлін Футьян. Шеньжень. Китай 518049.

Импортер в РФ: ООО «ИЛОТ», 198099, г. Санкт-Петербург, ул. Промышленная, д. 38, к. 2, лит. А.

Імпортер в Україні: ТОВ ПІІ «АСБІС-УКРАЇНА», 03061, м. Київ, вул. Газова, будинок 30.

Imporтер (EU): SIA "SPILVA TRADING", Jelgava, Meiju cels 43-62, LV-3007.

© REDMOND. Все права защищены. 2021

Воспроизведение, передача, распространение, перевод или другая переработка данного документа или любой его части без предварительного письменного разрешения правообладателя запрещены.

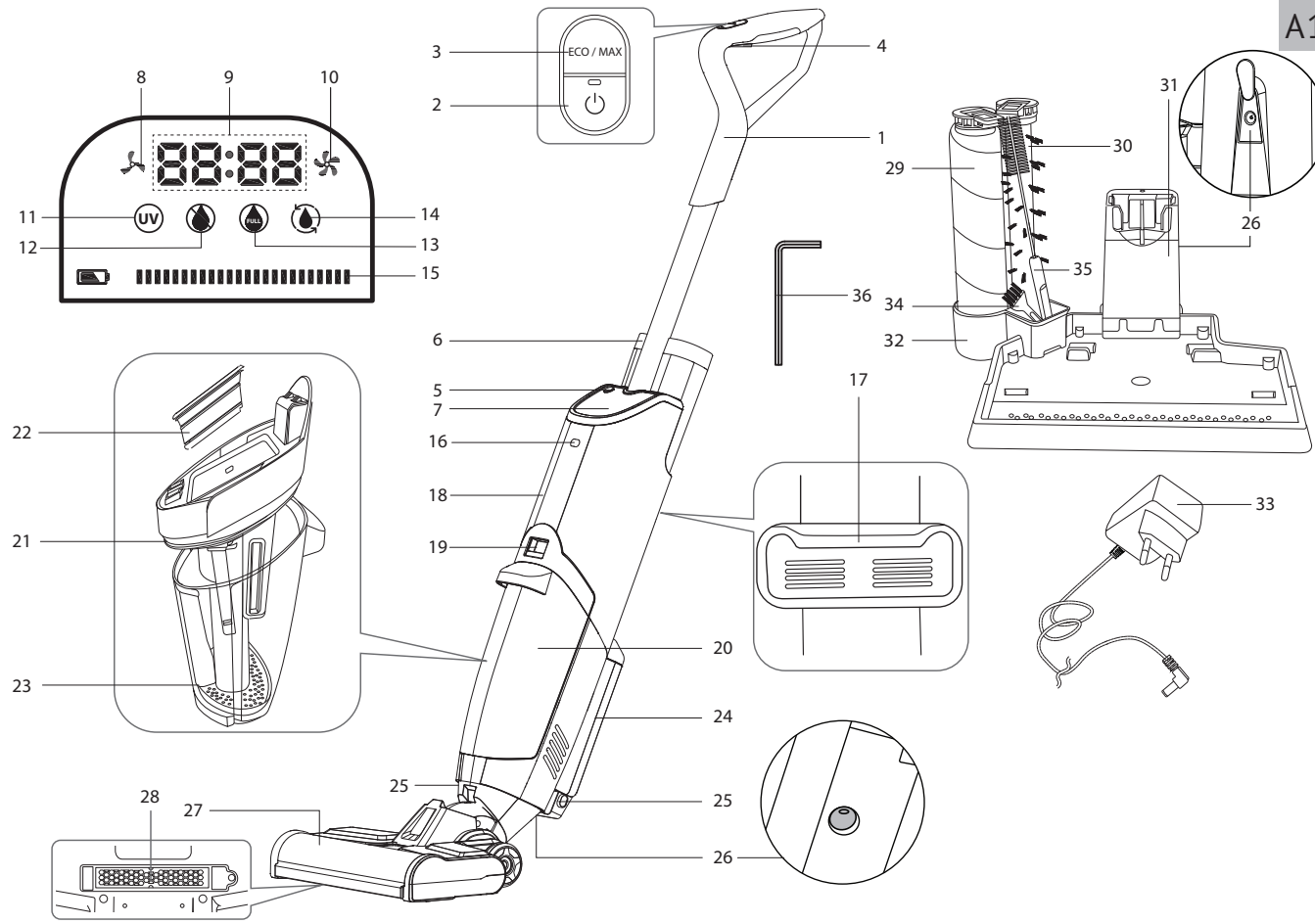

A2

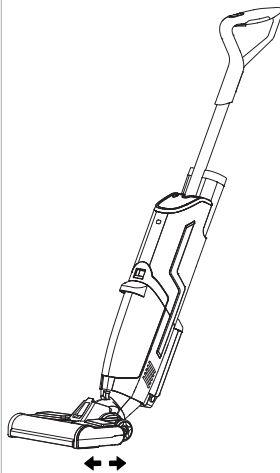
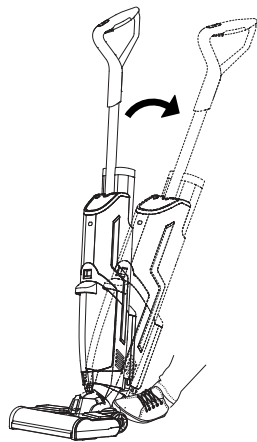
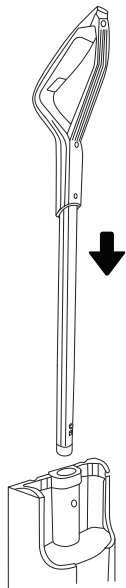

A3

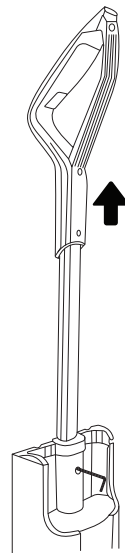
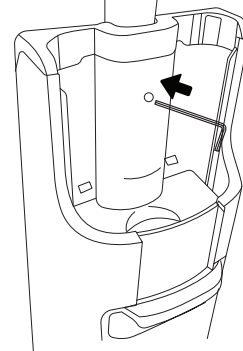
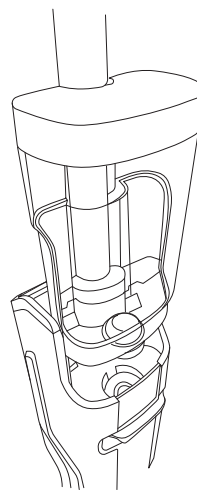

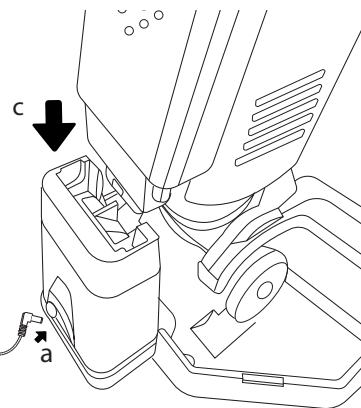
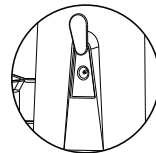
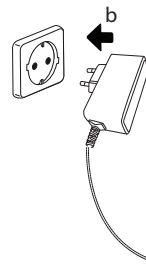
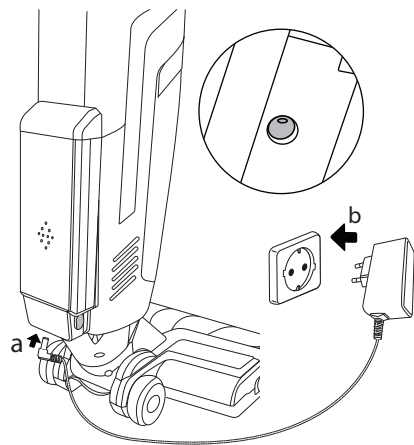

A4

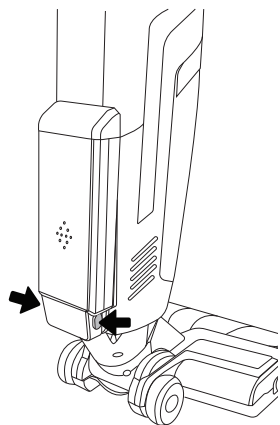

1

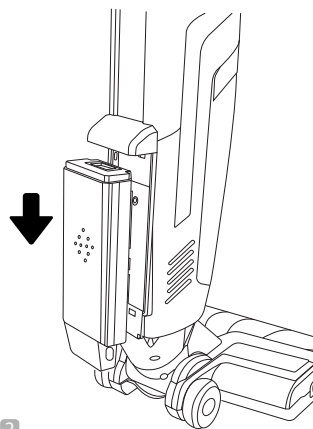

2

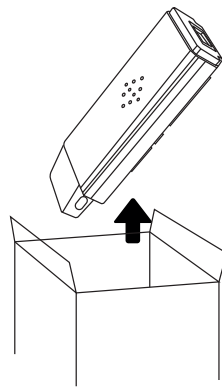

3

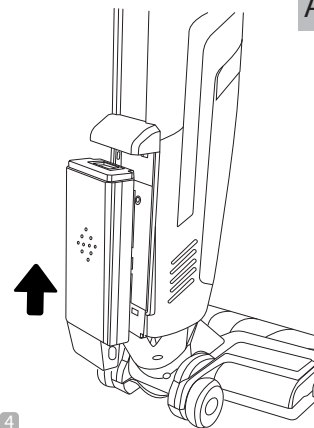

4

A5

A6

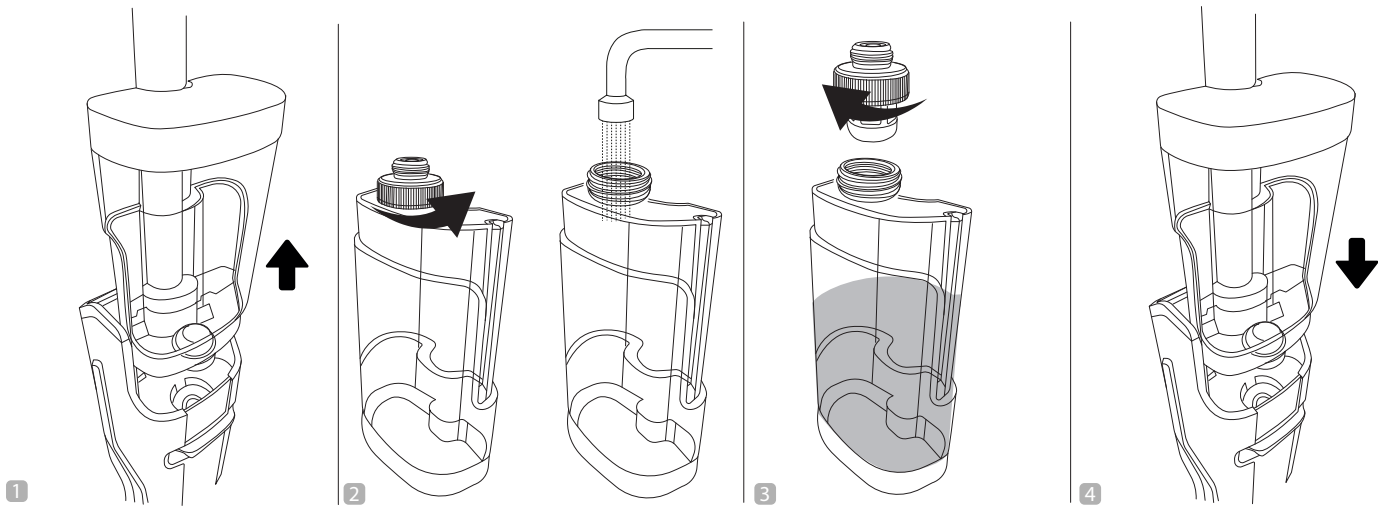

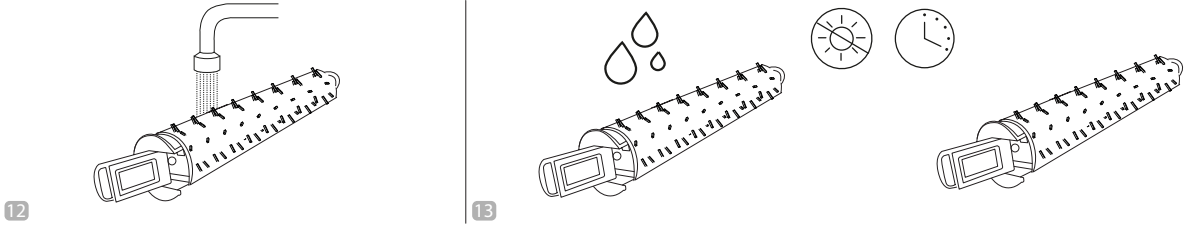
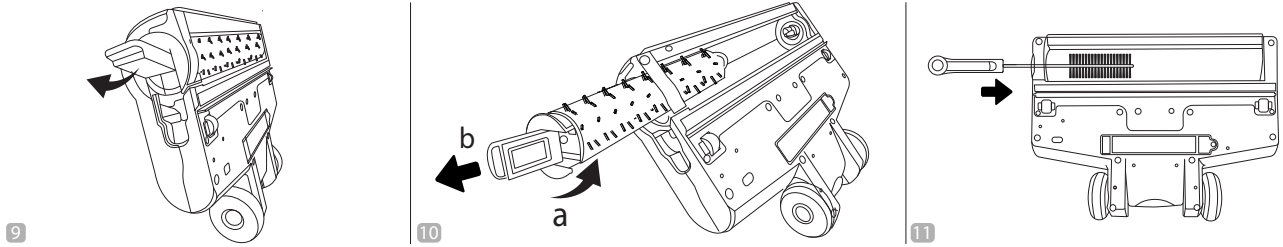
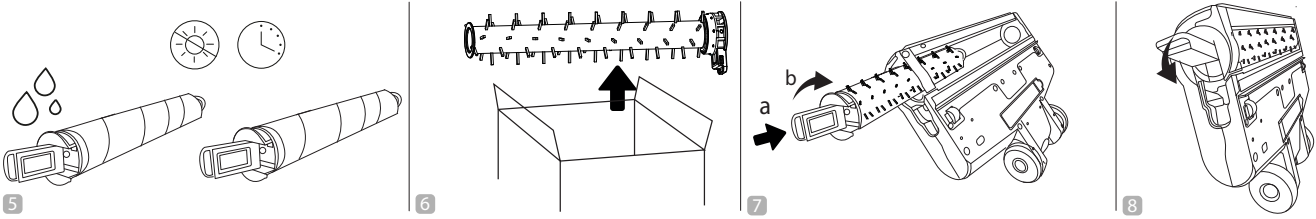
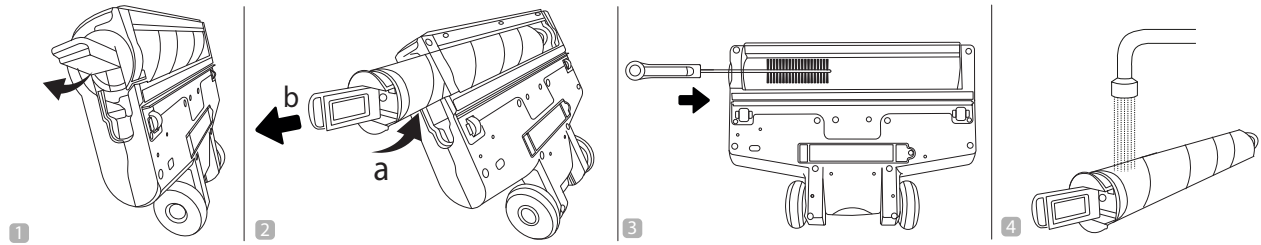

A8

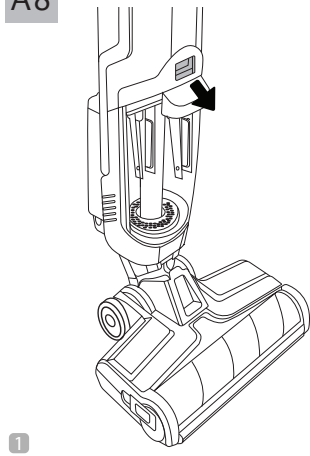

1

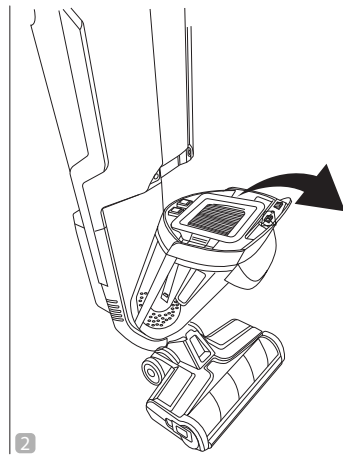

2

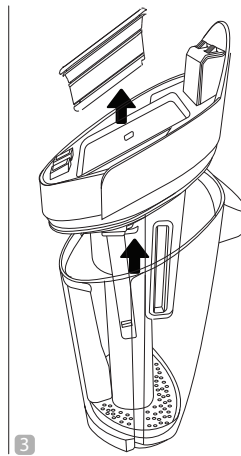

3

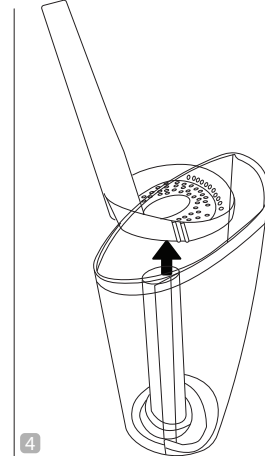

4

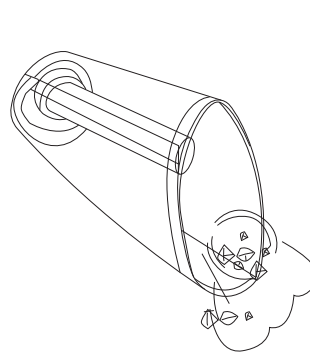

5

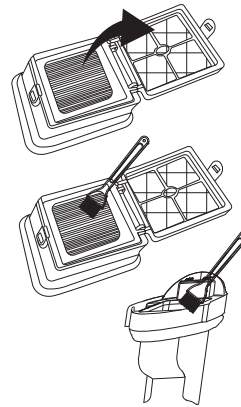

6

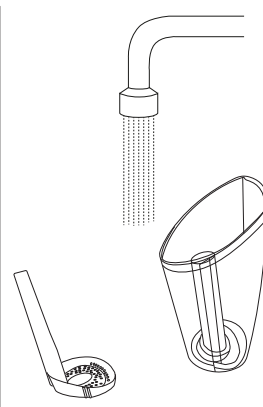

7

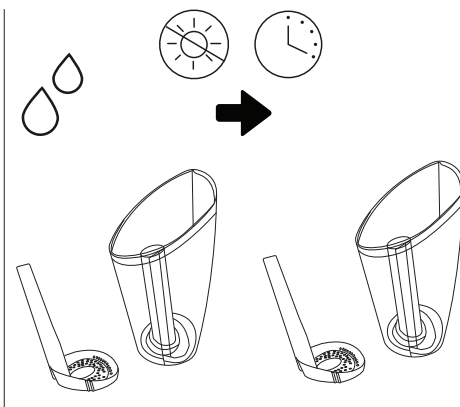

8

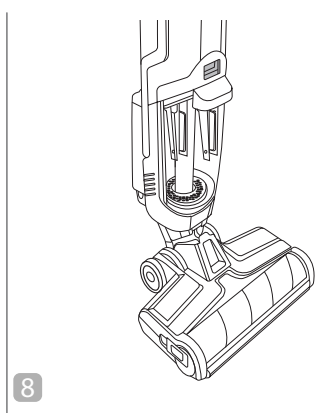
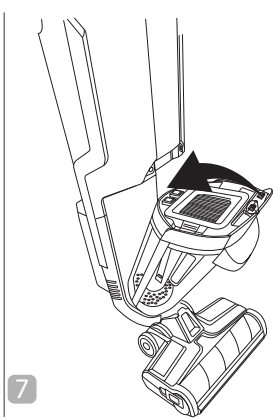
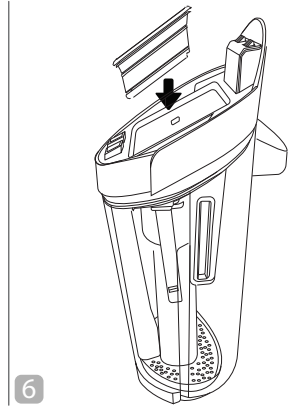
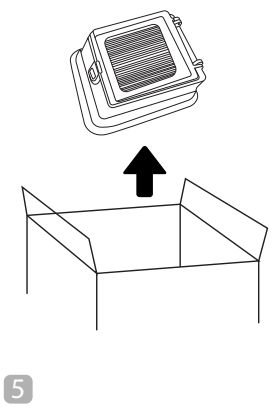
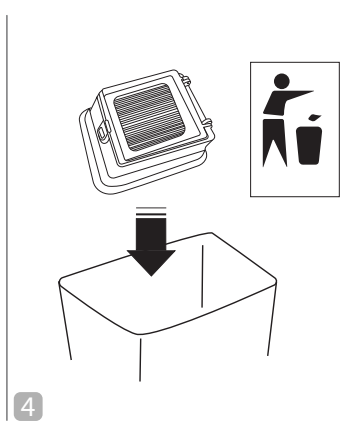
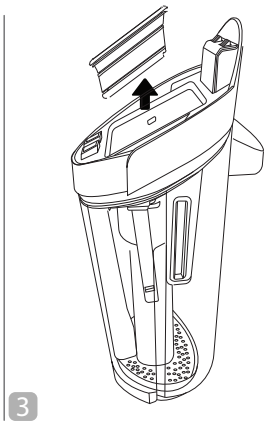
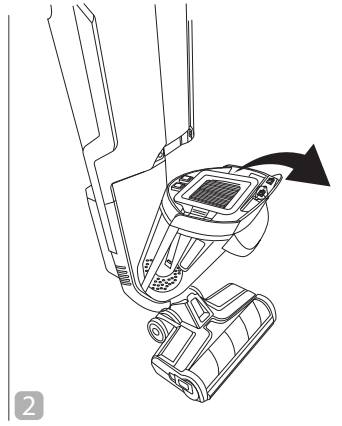
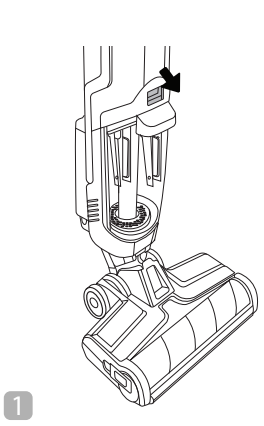

A10

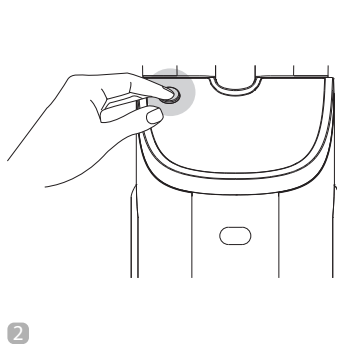
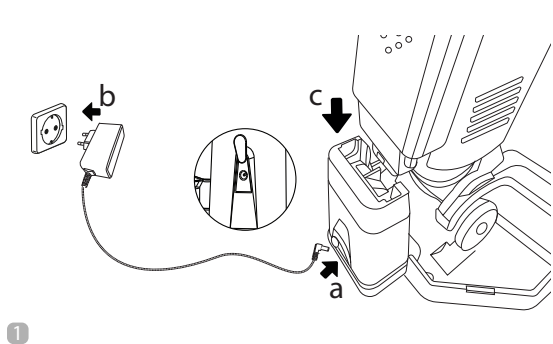

ВРЕМЯ САМООЧИСТКИ - 1 МИН

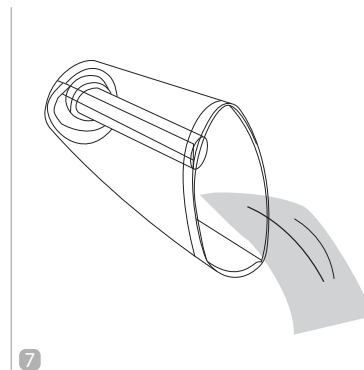
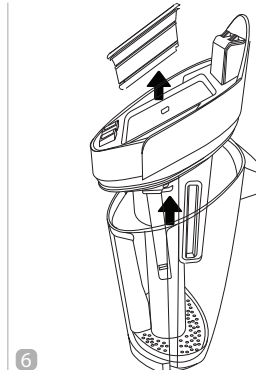
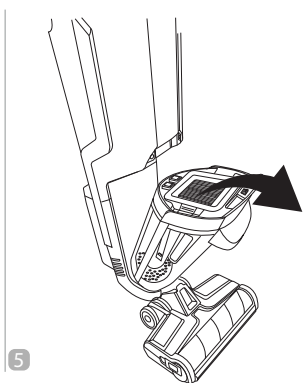
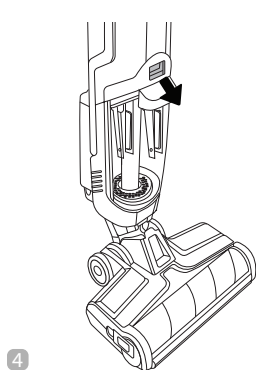
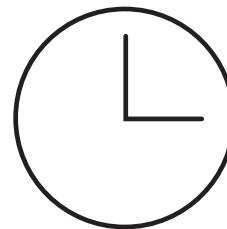

УВАЖАЕМЫЙ ПОКУПАТЕЛЬ!

Благодарим вас за то, что отдали предпочтение бытовой технике REDMOND.

REDMOND — это качество, надежность и неизменно внимательное отношение к потребностям клиентов. Надеемся, что вам понравится продукция компании и вы также будете выбирать наши изделия в будущем.

Пылесос RV-UR368 – современное устройство для удаления пыли с полов в бытовых условиях с возможностью влажной уборки.

Хотите узнать больше? Посетите наш сайт www.redmond.company.

Здесь вы найдете самую актуальную информацию о предлагаемой технике и ожидаемых новинках, сможете получить консультацию онлайн, а также заказать продукцию REDMOND и оригинальные аксессуары к ней в нашем интернет-магазине.

Служба поддержки пользователей REDMOND в России: 8-800-200-77-21 (звонок по России бесплатный).

 *Прежде чем использовать данное устройство, внимательно прочитайте руководство по эксплуатации и сохраните в качестве справочника. Правильное использование прибора значительно продлит срок его службы.*

Меры безопасности и инструкции, содержащиеся в данном руководстве, не охватывают все возможные ситуации, которые могут возникнуть в процессе эксплуатации прибора. При работе с устройством пользователь должен руководствоваться здравым смыслом, быть осторожным и внимательным.

МЕРЫ БЕЗОПАСНОСТИ

- Производитель не несет ответственности за повреждения, вызванные несоблюдением требований по технике безопасности и правил эксплуатации изделия.
- Данный электроприбор предназначен для использования в бытовых условиях и может применяться в квартирах, загородных домах или в других подобных условиях непромышленной эксплуатации. Промышленное или любое другое нецелевое использование устройства будет считаться нарушением условий надлежащей эксплуатации изделия. В этом случае производитель не несет ответственности за возможные последствия.

- Перед подключением устройства к электросети проверьте, совпадает ли ее напряжение с номинальным напряжением адаптера прибора (см. технические характеристики или заводскую табличку изделия).
- Разрешается использовать прибор только с адаптером, входящим в комплект поставки.
- Используйте прибор только по назначению. Использование прибора в целях, отличающихся от указанных в данном руководстве, является нарушением правил эксплуатации.
- Используйте удлинитель, рассчитанный на потребляемую мощность прибора, – несоответствие параметров может привести к короткому замыканию или возгоранию кабеля.
- Отключайте прибор во время его очистки. Извлекайте адаптер сухими руками, удерживая его за корпус, а не за провод. Строго следуйте инструкциям по очистке прибора.
- Не протягивайте провод адаптера питания в дверных проемах или вблизи источников тепла. Следите за тем, чтобы провод не перекручивался и не перегибался, не соприкасался с острыми предметами, углами и кромками мебели.

 **ПОМНИТЕ:** случайное повреждение провода адаптера питания может привести к неполадкам, которые не соответствуют условиям гарантии, а также к поражению электротоком. При повреждении провода адаптера питания его замену, во избежание опасности, должен производить изготовитель, сервисная служба или аналогичный квалифицированный персонал.

- Не допускайте попадания посторонних предметов в моторный отсек прибора. Не закрывайте всасывающие отверстия. Блокировка всасывания воздуха может привести к повреждению двигателя.
-  **ЗАПРЕЩАЕТСЯ** помещать основание прибора, моторный блок, турбощетку, аккумулятор, адаптер питания под струю воды или погружать их в воду!

Запрещена эксплуатация прибора в следующих случаях:

1. В помещениях с повышенной влажностью. Существует опасность короткого замыкания, выхода из строя двигателя.
 2. На открытом воздухе – попадание влаги или посторонних предметов внутрь корпуса устройства может привести к его серьезным повреждениям.
 3. Вблизи токсичных и легко воспламеняющихся веществ, в помещениях с высокой концентрацией паров горючих веществ (краски, растворителя и т. п.) или горючей пыли. Существует опасность взрыва или пожара.
- Запрещено подносить всасывающую насадку к любым участкам тела или одежды. Неосторожное обращение может привести к серьезным травмам.
 - Запрещено всасывать раскаленную или остывшую золу, угли, а также непогашенные окурки от сигарет, тлеющий или горящий мусор. Засорение может привести к возгоранию.
 - Запрещено всасывать любые жидкости, а также убирать влажные поверхности – мокрые полы или ковры. Попадание влаги внутрь может привести к серьезной поломке пылесоса.
 - Запрещено всасывать порошки для заправки картриджей (тонеров) копировальных аппаратов и принтеров, муку и другие мелкодисперсные сыпучие вещества, а также строительную пыль, частицы штукатурки, гипса, бетона или цемента. Существует опасность засорения фильтров или повреждения двигателя.
 - Запрещено всасывать острые предметы: гвозди, битое стекло и т. п. Возможно повреждение контейнера для сбора пыли и фильтров.
 - Запрещается эксплуатация прибора с видимыми повреждениями на корпусе или проводе адаптера питания, после падения или при воз-

никновении неполадок в работе. При возникновении любых неисправностей отключите прибор и обратитесь в сервисный центр.

- Прибор не предназначен для использования лицами (включая детей) с пониженными физическими, психическими или умственными способностями или при отсутствии у них опыта или знаний, если они не находятся под контролем или не проинструктированы об использовании данного прибора лицом, ответственным за их безопасность. Дети должны находиться под присмотром для недопущения игры с прибором.
- Запрещены самостоятельный ремонт прибора или внесение изменений в его конструкцию. Ремонт прибора должен производиться исключительно специалистом авторизованного сервис-центра. непрофессионально выполненная работа может привести к поломке прибора, травмам и повреждению имущества.



ВНИМАНИЕ! *Запрещено использование прибора при любых неисправностях.*

Технические характеристики



Модель.....	RV-UR368
Мощность.....	150 Вт
Тип аккумулятора.....	Li-ion
Напряжение аккумулятора.....	25,2 В
Емкость аккумулятора.....	2600 мА*ч
Входное напряжение сетевого адаптера.....	100–240 В~, 50/60 Гц, 0,8 А
Выходное напряжение сетевого адаптера.....	30 В ---, 0,8 А
Защита от поражения электротоком.....	класс II
Защита от блокировки турбощетки.....	есть
Мощность всасывания.....	5 кПа
Впускной фильтр.....	HEPA
Объем контейнера для сбора пыли.....	0,6 л
Объем контейнера для воды.....	0,68 л
Уровень шума.....	<85 дБ
Регулировка мощности.....	2 уровня
Время непрерывной работы.....	до 35 мин
Время полной зарядки.....	4 часа
Влажная уборка.....	есть
Функция самоочистки.....	есть
УФ-лампа.....	есть
Индикация.....	светодиодная
Габаритные размеры в полной сборке (Ш × В × Г).....	290 × 1143 × 275 мм
Вес нетто (в полной комплектации).....	5,2 кг

Комплектация

Пылесос.....	1 шт.
Ролик турбощетки.....	2 шт.
Щеточка для очистки HEPA-фильтра.....	1 шт.
Щеточка для очистки турбощеток.....	1 шт.
Подставка для хранения роликов турбощеток.....	1 шт.
Адаптер питания.....	1 шт.
Зарядная станция.....	1 шт.
Ключ.....	1 шт.
Руководство по эксплуатации.....	1 шт.
Сервисная книжка.....	1 шт.

Производитель имеет право на внесение изменений в дизайн, комплектацию, а также в технические характеристики изделия в ходе совершенствования своей продукции без дополнительного уведомления об этих изменениях. В технических характеристиках допускается погрешность ±10%.

Устройство прибора (схема А1, стр. 3)

1. Съемная ручка
2. Кнопка  с индикатором – включение/выключение прибора
3. Кнопка ECO/MAX – регулировка мощности всасывания
4. Кнопка подачи воды
5. Кнопка  – функция самоочистки
6. Съемный контейнер для воды
7. Дисплей
8. Индикатор минимальной мощности
9. Цифровой индикатор
10. Индикатор максимальной мощности
11. Индикатор работы УФ-ламп
12. Индикатор отсутствия воды
13. Индикатор заполнения контейнера для сбора пыли
14. Индикатор самоочистки
15. Индикатор уровня заряда аккумулятора
16. Кнопка  – включение/выключение голосовых сообщений
17. Ручка для переноски
18. Основание прибора
19. Кнопка отсоединения контейнера для сбора пыли
20. Контейнер для сбора пыли
21. Держатель HEPA-фильтра
22. HEPA-фильтр
23. Фильтр предварительной очистки
24. Аккумулятор с индикатором уровня заряда
25. Фиксаторы аккумулятора
26. Гнездо адаптера питания
27. Турбощетка
28. УФ-лампа
29. Ролик для очистки полов с гладким покрытием
30. Ролик для очистки коврового покрытия с коротким ворсом
31. Зарядная станция
32. Подставка для хранения роликов турбощеток
33. Адаптер питания
34. Щеточка для очистки HEPA-фильтра
35. Щеточка для очистки турбощеток
36. Ключ

I. ПЕРЕД НАЧАЛОМ ИСПОЛЬЗОВАНИЯ

Аккуратно достаньте изделие и его комплектующие из коробки. Удалите все упаковочные материалы и рекламные наклейки.

 **Обязательно сохраните на месте предупреждающие наклейки, наклейки-указатели (при наличии) и табличку с серийным номером изделия на его корпусе!**

После транспортировки или хранения при низких температурах необходимо выдержать прибор при комнатной температуре не менее 2 часов перед включением.

Корпус прибора протрите влажной тканью и просушите. Во избежание появления постороннего запаха при первом использовании прибора произведите его очистку.

Перед использованием убедитесь в том, что внешние и видимые внутренние части прибора не имеют повреждений, сколов и других дефектов.

Сборка

Приступая к сборке прибора, убедитесь, что он отключен. Порядок сборки прибора см. на схеме **A2** (стр. 4). Убедитесь в правильности установки всех элементов, прежде чем использовать пылесос.

 **ВНИМАНИЕ!** Пылесосом можно пользоваться только в собранном виде!

Зарядка аккумулятора (схема **A4**, стр. 5)

Перед началом использования прибора следует полностью зарядить аккумулятор. Подключите зарядную станцию прибора к электросети с помощью сетевого адаптера, установите прибор на зарядную станцию, при необходимости используйте удлинитель, прозвучит голосовое сообщение «Идет зарядка». Аккумулятор также можно зарядить, подключив сетевой адаптер напрямую к прибору. Во время зарядки деления на индикаторе уровня заряда и индикаторе аккумулятора будут мигать, количество непрерывно горящих делений укажет на текущий уровень заряда аккумулятора. Время полной зарядки составляет 4 часа. Когда аккумулятор полностью зарядится, все деления на индикаторе уровня заряда и индикаторе аккумулятора будут гореть непрерывно, через некоторое время вся индикация погаснет. Прибор готов к использованию.

 **ВНИМАНИЕ!** Прибор не будет работать, пока он подключен к электросети.

Вы можете заряжать отдельно аккумулятор, не производя сборки прибора.

Максимальное время непрерывной работы прибора составляет 35 минут в зависимости от типа напольного покрытия.

Во время работы прибора количество горящих делений на индикаторе уровня заряда и индикаторе аккумулятора указывает на текущий уровень заряда аккумулятора.

II. ЭКСПЛУАТАЦИЯ ПРИБОРА

Использование

Порядок использования прибора см. на схеме **A2** (стр. 4).

В комплект поставки прибора входят:

- ролик для очистки полов с гладким покрытием;
- ролик для очистки коврового покрытия с коротким ворсом.



Используйте подходящий ролик в зависимости от типа поверхности, которую необходимо пропылесосить. Порядок замены ролика приведен на схеме **A7**, стр. 7.

1. Снимите контейнер для воды с основания прибора и наполните его чистой холодной водой, как показано на схеме **A6**, стр. 6. Установите контейнер для воды на место.

 **Если во время работы прибора контейнер для воды опустеет, прозвучит голосовое сообщение «Заполните резервуар для чистой воды».**

Наполняйте контейнер только водопроводной водой, не добавляйте в воду и не используйте химические моющие средства.

2. Для начала работы нажмите кнопку , загорится индикатор кнопки, прозвучит голосовое сообщение «Начинаем уборку». На цифровом индикаторе будет вестись прямая отсчет времени работы прибора, индикатор  будет гореть.



3. С помощью кнопки ECO/MAX установите одну из двух мощностей всасывания: минимальную – прозвучит голосовое сообщение «ЭКО-режим», индикатор  будет гореть или максимальную – прозвучит голосовое сообщение «Турборежим», индикатор  будет гореть.

 **Если во время работы прибора контейнер для сбора пыли переполнится, прозвучит голосовое сообщение «Очистите резервуар для грязной воды». Отключите прибор и проведите очистку контейнера для сбора пыли в соответствии с рекомендациями раздела «Уход за прибором».**

4. По окончании работы нажмите на кнопку , прозвучит голосовое сообщение «Выключение», вся индикация погаснет, прозвучат голосовые сообщения «Пылесос выключен» и «Установите пылесос на зарядную станцию».

5. Проведите очистку прибора в соответствии с рекомендациями раздела «Уход за прибором».

УФ-лампа

Пылесос RV-UR368 оснащен ультрафиолетовой лампой, уничтожающей болезнетворные микробы и бактерии. Лампа автоматически включится во время уборки (индикатор ) на дисплее будет гореть) и выключится по ее окончании либо при отрыве прибора от поверхности (индикатор  погаснет).

 **Берегите глаза от воздействия ультрафиолетового излучения. Не подвергайте воздействию ультрафиолета людей и животных!**

Отключение звуковых сигналов

Вы можете включать/отключать звуковые сигналы в любом режиме работы прибора.

Для этого нажмите кнопку , прозвучит голосовое сообщение «Голосовой ассистент выключен», звуковые сигналы будут отключены.

Для включения звуковых сигналов повторно нажмите кнопку , прозвучит голосовое сообщение «Голосовой ассистент включен».

III. УХОД ЗА ПРИБОРОМ

 Периодически проверяйте движущиеся части прибора на наличие загрязнения, блокировка налившим мусором может привести к их поломке!

Прежде чем приступать к очистке прибора, выключите его. НЕ МОЧИТЕ!
Протирайте корпус прибора влажной мягкой тканью.

 ЗАПРЕЩАЕТСЯ помещать основание прибора, ручки, держатель HEPA-фильтра, турбощетку, аккумулятор, адаптер питания под струю воды или погружать их в воду, а также использовать для очистки прибора любые химически агрессивные или абразивные вещества.

По мере загрязнения очищайте турбощетку, порядок очистки см. схеме **A7** (стр. 7).

Порядок очистки контейнера для сбора пыли, фильтра предварительной очистки и впускного HEPA-фильтра см. на схеме **A8** (стр. 8).

Порядок замены впускного HEPA-фильтра см. на схеме **A9** (стр. 9).

Порядок замены аккумулятора см. на схеме **A5** (стр. 5).

 Аккумулятор необходимо утилизировать в соответствии с местной программой по переработке отходов. Проявите заботу об окружающей среде: не выбрасывайте такие изделия вместе с обычным бытовым мусором.

 Очищайте контейнер для сбора пыли по мере заполнения.

Периодически промывайте впускной HEPA-фильтр под струей воды, полностью просушите перед повторным использованием.

Ресурс работы HEPA-фильтра составляет не более 12 месяцев.

Убедитесь в правильности установки всех элементов, прежде чем возобновлять использование пылесоса.

Самоочистка турбощетки (схема **A10**, стр. 10)

В приборе предусмотрена функция самоочистки, которая помогает очистить ролик турбощетки от загрязнений и налипшего мусора.

1. Подключите адаптер питания к зарядной станции.
2. Установите пылесос на зарядную станцию, прозвучит голосовое сообщение «Идет зарядка. Убедитесь, что резервуар для чистой воды заполнен, а для грязной воды – пуст и запустите режим самоочистки».
3. Убедитесь, что контейнер для воды наполнен, а контейнер для сбора пыли пуст.
4. Нажмите кнопку , начнется процесс самоочистки турбощеточки, прозвучит голосовое сообщение «Начинаю самоочистку». Индикатор самоочистки будет мигать, на цифро-

вом индикаторе будет вестись обратный отсчет времени. Голосовые сообщения «Очистка роликовой щетки», «Очистка трубки», «Глубокая очистка» будут информировать о текущих этапах самоочистки.

5. Через 1 минуту процесс самоочистки завершится, прозвучат голосовые сообщения «Самоочистка завершена» и «Очистите резервуар для грязной воды, чтобы избежать появления неприятного запаха», вся индикация погаснет. При необходимости повторите процедуру.
6. Снимите контейнер для сбора пыли и вылейте грязную воду.

Хранение и транспортировка



Для удобства хранения прибор оснащен подставкой для роликов турбощеточки (см. схему **A1**, стр. 3). Для удобства транспортировки ручку прибора можно снять (см. схему **A3**, стр. 4), используя ключ.

Храните прибор в сухом вентилируемом месте вдали от нагревательных приборов и попадания прямых солнечных лучей.

При транспортировке и хранении запрещается подвергать прибор механическим воздействиям, которые могут привести к повреждению прибора и/или нарушению целостности упаковки.

Необходимо беречь упаковку прибора от попадания воды и других жидкостей.

IV. ПЕРЕД ОБРАЩЕНИЕМ В СЕРВИС-ЦЕНТР

Неисправность	Возможные причины	Способ устранения
Прибор не включается	Аккумулятор прибора разряжен	Полностью зарядите аккумулятор (см. раздел «Зарядка аккумулятора»)
Прибор преждевременно отключается		
Прибор подает голосовое сообщение «Батарея разряжена, установите пылесос на зарядную станцию»	Переполнен контейнер для сбора пыли	Проведите очистку прибора в соответствии с рекомендациями раздела «Уход за прибором»
Прибор подает голосовое сообщение «Очистите резервуар для грязной воды»		
На дисплее мигает индикатор 	Засорены фильтры Турбощеточка засорена	Проведите очистку прибора в соответствии с рекомендациями раздела «Уход за прибором»
Мощность всасывания упала, прибор издает сильный шум		
На дисплее мигает индикатор 	Контейнер для воды пуст	Наполните контейнер для воды
На дисплее появилось сообщение об ошибке: FF-01, FF-02	Адаптер питания поврежден или используется некорректно	Проверьте правильность подключения сетевого адаптера, используйте только оригинальный адаптер прибора

Неисправность	Возможные причины	Способ устранения
На дисплее появилось сообщение об ошибке: FF:03, FF:04, FF:05, FF:06	Аккумулятор установлен некорректно	Убедитесь, что аккумулятор установлен корректно
На дисплее появилось сообщение об ошибке: FF:07, FF:08, FF:09	Прибор перегрелся	Отключите прибор, дайте ему полностью остыть, проведите очистку прибора в соответствии с рекомендациями раздела «Уход за прибором»
На дисплее появилось сообщение об ошибке: FF:10	Турбощетка засорена, сработала защита от блокировки турбощетки	Проведите очистку турбощеток в соответствии с рекомендациями раздела «Уход за прибором»
Прибор подает голосовое сообщение «Очистите роликовую щетку»		
На дисплее появилось сообщение об ошибке: FF:12	Контейнер для сбора пыли не установлен или собран неправильно	Убедитесь, что контейнер для сбора пыли собран и установлен корректно
Прибор подает голосовое сообщение «Установите резервуар для грязной воды»		
Процесс самоочистки не запускается	Для запуска функции самоочистки прибор должен быть установлен на зарядную станцию	Установите прибор на зарядную станцию
Аккумулятор не заряжается	Сетевой адаптер не подключен к электросети	Проверьте правильность подключения сетевого адаптера
Аккумулятор слишком быстро разряжается	Засорены фильтры или турбощетка	Удалите засоры, проведите очистку прибора в соответствии с рекомендациями раздела «Уход за прибором»

i В случае если неисправность устранить не удалось, обратитесь в авторизованный сервисный центр.

Запчасти для послегарантийного ремонта можно найти на сайте <https://redmondsale.com>

V. ГАРАНТИЙНЫЕ ОБЯЗАТЕЛЬСТВА

На данное изделие предоставляется гарантия сроком на 12 месяцев с момента его приобретения. В течение гарантийного периода изготовитель обязуется устранить путем ремонта, замены деталей или замены всего изделия любые заводские дефекты. Гарантия вступает в силу только в том случае, если дата покупки подтверждена печатью магазина и подписью продавца на оригинальном гарантийном талоне. Настоящая гарантия признается лишь в том случае, если изделие применялось в соответствии с руководством по эксплуатации, не ремонтировалось, не разбиралось и не было повреждено в результате неправильного обращения с ним, а также сохранена полная комплектность изделия. Данная гарантия не распространяется на естественный износ изделия и расходные материалы (фильтры, аккумуляторные источники питания и т. д.).

Срок службы изделия и срок действия гарантийных обязательств на него исчисляются со дня продажи или с даты изготовления изделия (в случае, если дату продажи определить невозможно).

Дату изготовления прибора можно найти в серийном номере, расположенном на идентификационной наклейке на корпусе изделия. Серийный номер состоит из 13 знаков. 6-й и 7-й знаки обозначают месяц, 8-й – год выпуска устройства.

0	0	0	0	0	1	1	2	3	3	3	3	3
---	---	---	---	---	---	---	---	---	---	---	---	---

1 – месяц производства (01 – январь, 02 – февраль ... 12 – декабрь)

2 – год производства (1 – 2021 г., 2 – 2022 г. ... 0 – 2030 г.)

3 – серийный номер модели

Установленный производителем срок службы прибора составляет 3 года со дня его приобретения при условии, что эксплуатация изделия производится в соответствии с данным руководством и применимыми техническими стандартами.

Утилизацию упаковки, руководства пользователя, а также самого прибора необходимо производить в соответствии с местной программой по переработке отходов. Проявите заботу об окружающей среде: не выбрасывайте такие изделия вместе с обычным бытовым мусором.

 *Перш ніж використовувати даний виріб, уважно прочитайте посібник з його експлуатації і збережіть як довідник. Правильне використання приладу значно продовжить термін його служби.*

Заходи безпеки та інструкції, що містяться в цьому посібнику, не охоплюють всі можливі ситуації, які можуть виникнути в процесі експлуатації приладу. Під час використання пристрою користувач повинен керуватися здоровим глуздом, бути обережним і уважним.

МІРИ БЕЗПЕКИ

- Виробник не несе відповідальності за ушкодження, викликані недотриманням вимог техніки безпеки і правил експлуатації виробу.
- Даний електроприлад являє собою пристрій для застосування в побутових умовах і може застосовуватися в квартирах, замських будинках або в інших подібних умовах непромислової експлуатації. Промислове або будь-яке інше нецільове використання пристрою буде вважатися порушенням умов належної експлуатації виробу. У цьому випадку виробник не несе відповідальності за можливі наслідки.
- Перед включенням пристрою до електромережі перевірте, чи збігається її напруга з номінальною напругою живлення приладу (див. технічні характеристики або заводську табличку виробу).
- Дозволяється використовувати прилад тільки з адаптером, що входить до комплекту поставки.
- Використовуйте прилад тільки за призначенням. Використання приладу з метою, відмінною від зазначеної в цьому керівництві, є порушенням правил експлуатації.
- Вимикайте прилад із розетки під час його очищення. Тримайте адаптер сухими руками, утримуючи його за корпус, а не за провід. Суворо дотримуйтеся інструкції з очищення приладу.
- Використовуйте подовжувач, розрахований на споживану потужність приладу, – невідповідність параметрів може привести до короткого замикання або загоряння кабелю.

- Не протягайте провід адаптера живлення в дверних прорізах або поблизу джерел тепла. Стежте за тим, щоб провід не перекручувався і не перегинався, не стикався з гострими предметами, кутами і крайками меблів.

STOP *ПАМ'ЯТАЙТЕ: випадкове ушкодження провода адаптера живлення може привести до неполадок, що не відповідають умовам гарантії, а також до ураження електрострумом. Ушкоджений провід вимагає термінової заміни в сервіс-центрі. У разі пошкодження провода адаптера живлення для уникнення небезпеки його має замінити виробник або його агент, або аналогічна кваліфікована особа.*

- Не допускайте потрапляння сторонніх предметів до моторного відсіку приладу. Не закривайте всмоктувальні отвори. Блокування всмоктування повітря може призвести до пошкодження двигуна.

STOP *ЗАБОРОНЯЄТЬСЯ занурювати основу приладу, моторний блок, акумулятор, турбощітку і мережевий адаптер у воду або поміщати їх під струмінь води!*

Заборонено експлуатацію приладу в таких випадках:

1. У приміщеннях із підвищеною вологістю. Існує небезпека короткого замикання, виходу з ладу двигуна.
2. На відкритому повітрі – потрапляння вологи або сторонніх предметів усередину корпусу пристрою може призвести до його серйозних пошкоджень.
3. Поблизу токсичних і легкозаймистих речовин, у приміщеннях із високою концентрацією пари горючих речовин (фарби, розчинника тощо) або горючого пилу. Існує небезпека вибуху або пожежі.
- Заборонено підносити всмоктувальну насадку до будь-яких ділянок тіла або одягу. Необережне використання може призвести до серйозних травм.
- Заборонено всмоктувати розжарену або захололу золу, вугілля, а також непогашені недопалки від сигарет, сміття, що тліє або горить. Засмічення може призвести до спалаху.

- Заборонено всмоктувати будь-які рідини, а також прибирати вологі поверхні – мокрі підлоги або килими. Потрапляння вологи всередину може призвести до суттєвого пошкодження пилососа.
- Заборонено всмоктувати порошки для заправки картриджів (тонерів) копіювальних апаратів і принтерів, борошно й інші дрібнодисперсні сипкі речовини, а також будівельний пил, частки штукатурки, гіпсу, бетону або цементу. Існує небезпека засмічення фільтрів або пошкодження двигуна.
- Заборонено всмоктувати гострі предмети: цвяхи, бите скло тощо. Можливе пошкодження пилосборача та фільтрів.
- Забороняється експлуатація приладу з помітними пошкодженнями на корпусі або проводі адаптера живлення, після падіння або у разі виникнення неполадок у роботі. У разі виникнення будь-яких несправностей відключіть прилад та зверніться до сервісного центру.
- Даний прилад не призначений для використання людьми (включаючи дітей), у яких є фізичні, нервові або психічні відхилення або брак досвіду і знань, за винятком випадків, коли за такими особами здійснюється нагляд або проводиться їхнє інструктування щодо використання даного приладу особою, що відповідає за їхню безпеку. Необхідно здійснювати нагляд за дітьми з метою недопущення їхніх ігор із приладом, його комплектуючими, а також його заводським упакуванням. Очищення й обслуговування пристрою не повинні вироблятися дітьми без догляду дорослих.
- Заборонено самостійний ремонт приладу або внесення змін у його конструкцію. Усі роботи з обслуговування і ремонту повинні виконуватися авторизованим сервіс-центром. Непрофесійно виконана робота може привести до поломки приладу, травмат і ушкодженню майна.

STOP

УВАГА! Заборонено використання приладу за будь-яких несправностей.

Технічні характеристики

Модель.....	RV-UR368
Напруга.....	150 Вт
Тип акумулятора.....	Li-ion
Напруга акумулятора.....	25,2 В
Ємність акумулятора.....	2600 мА·ч
Вхідна напруга мережевого адаптера.....	100–240 В~, 50/60 Гц, 0,8 А
Вихідна напруга мережевого адаптера.....	30 В==, 0,8 А
Захист від ураження електрострумом.....	клас II
Захист від блокування турбощітки.....	€
Потужність всмоктування.....	5 кПа
Впускний фільтр.....	HEPA
Об'єм пилосборача.....	0,6 л
Ємність контейнера для води.....	0,68 л
Рівень шуму.....	<83 дБ
Регулювання потужності.....	2 рівні
Час безперервної роботи.....	до 35 хвилин
Час повної зарядки.....	4 години
Вологе прибирання.....	€
Функція самоочищення.....	€
УФ-лампа.....	€
Індикація.....	світлодіодна
Габаритні розміри в повному комплекті (Ш × В × Г).....	290 × 1143 × 275 мм
Вага нетто (в повній комплектації).....	5,2 кг



Комплектація

Пилосос.....	1 шт.
Ролик турбощітки.....	2 шт.
Щіточка для очищення HEPA-фільтра.....	1 шт.
Щіточка для очищення турбощітки.....	1 шт.
Підставка для зберігання роликів турбощітки.....	1 шт.
Мережевий адаптер.....	1 шт.
Зарядна станція.....	1 шт.
Ключ.....	1 шт.
Інструкція з експлуатації.....	1 шт.
Сервісна книжка.....	1 шт.

Виробник має право на внесення змін до дизайну, комплектації, а також до технічних характеристик виробу під час вдосконалення своєї продукції без додаткового повідомлення про ці зміни. У технічних характеристиках допускається похибка ±10%.

Будова приладу (схема А1, стор. 3)

1. Знімна ручка
2. Кнопка  з індикацією – включення/вимикання приладу
3. Кнопка ECO/MAX – регулювання потужності всмоктування
4. Кнопка подачі води

5. Кнопка  – функція самоочищення
6. Знімний контейнер для води
7. Дисплей
8. Індикатор мінімальної потужності
9. Цифровий індикатор
10. Індикатор максимальної потужності
11. Індикатор роботи УФ-лампи
12. Індикатор відсутності води
13. Індикатор заповнення контейнера-пилосбичара
14. Індикатор самоочищення
15. Індикатор рівня заряду акумулятора
16. Кнопка  – увімкнення/вимкнення голосових повідомлень
17. Ручка для перенесення
18. Основа приладу
19. Кнопка виймання контейнера-пилосбичара
20. Контейнер-пилосбичар
21. Тримач HEPA-фільтра
22. HEPA-фільтр
23. Фільтр попереднього очищення
24. Акумулятор із індикатором рівня заряду
25. Фіксатори акумулятора
26. Гніздо мережевого адаптера
27. Турбощітка
28. УФ-лампа
29. Ролик для очищення підлоги з гладким покриттям
30. Ролик для очищення килимового покриття з коротким ворсом
31. Зарядна станція
32. Підставка для зберігання роликів турбощітки
33. Мережевий адаптер
34. Щіточка для очищення HEPA-фільтра
35. Щіточка для очищення турбощітки
36. Ключ

I. ПЕРЕД ПОЧАТКОМ ВИКОРИСТАННЯ

Акуратно розпакуйте виріб, видаліть усі пакувальні матеріали та рекламні наклейки.

 *Обов'язково збережіть на місці застережні наклейки, наклейки-показчики (за наявності) і табличку з серійним номером виробу на його корпусі!*

Після транспортування або зберігання за низьких температур необхідно витримати прилад за кімнатної температури не менше ніж 2 години перед увімкненням.

Корпус приладу протріть вологою тканиною та дайте йому висохнути. Щоб уникнути появи стороннього запаху під час першого використання приладу, очистіть його.

Перед використанням переконайтеся, що зовнішні й внутрішні частини приладу не мають пошкоджень, сколів і інших дефектів.

Збірка

Порядок складання приладу див. на схемі **A2** (стор. 4). Переконайтеся в правильності встановлення всіх елементів, перш ніж знову використовувати пилосос.

 *УВАГА! Пилососом можна користуватися лише в складеному вигляді.*

Зарядження акумулятора (схема **A4**, стор. 5)

Перед початком використання приладу варто повністю зарядити акумуляторну батарею. Підключіть зарядну станцію приладу до електромережі за допомогою адаптера живлення,

встановіть прилад на зарядну станцію, за необхідності використовуйте подовжувач, прозвучить голосове повідомлення «Идет зарядка». Акумулятор також можна зарядити, підключивши мережевий адаптер безпосередньо до приладу. Під час зарядки поділу на індикаторі рівня заряду і індикаторі акумулятора будуть блимати, кількість безперервно палаючих поділок вкаже на рівень заряду акумулятора. Час повного зарядження акумулятора становить приблизно 4 годин. Після повного зарядження акумулятора всі поділки на індикаторі рівня заряду і індикаторі акумулятора будуть горіти безперервно, через деякий час індикатор згасне. Прилад готовий до використання.

 *УВАГА! Пристрій не буде працювати, поки він підключений до електромережі. Ви можете заряджати окремо акумулятор, не збираючи прилад. Максимальний час безперервної роботи приладу складає 35 хвилин в залежності від типу підлогового покриття.*

Під час роботи приладу кількість палаючих поділок на індикаторі рівня заряду і індикаторі акумулятора вказує на поточний рівень заряду акумулятора.

II. ЕКСПЛУАТАЦІЯ ПРИЛАДУ

Використання

Порядок використання приладу див. на схемі **A2** (стор. 4).

До комплекту поставки приладу входять:



- ролик для очищення підлоги з гладким покриттям;
- ролик для очищення килимового покриття з коротким ворсом.



Використовуйте відповідний ролик залежно від типу поверхні, яку потрібно пропилососити. Порядок заміни ролика наведений на схемі **A7**, стор. 7.

1. Зніміть контейнер для води з основи приладу та наповніть його чистою холодною водою, як показано на схемі **A6**, стор. 6. Встановіть контейнер для води на місце.

 *Якщо під час роботи приладу контейнер для води спорожніє, прозвучить голосове повідомлення «Заполните резервуар для чистой воды».*

Наповніть контейнер тільки водопровідною водою, не додавайте у воду і не використовуйте хімічні миючі засоби.

2. Для початку роботи натисніть кнопку , загориться індикатор кнопки, прозвучить голосове повідомлення «Начинаем уборку». На цифровому індикаторі буде здійснюватися прямий відлік часу роботи приладу, індикатор  буде горіти.



3. За допомогою кнопки ECO/MAX встановіть одну з двох потужностей всмоктування: мінімальну – прозвучить голосове повідомлення «ЭКО-режим», індикатор  буде горіти або максимальну – прозвучить голосове повідомлення «Турборежим», індикатор  буде горіти.

 *Якщо під час роботи приладу контейнер для збирання пилу переповниться, пролунає голосове повідомлення «Очистите резервуар для грязной воды». Вимкніть прилад та*

проведіть очищення контейнера для збирання пилу відповідно до рекомендацій, наведених у розділі «Догляд за приладом».

- Після закінчення роботи натисніть кнопку , прозвучить голосове повідомлення «Выключение», вся індикація згасне, прозвучать голосові повідомлення «Пылесос выключен» і «Установите пылесос на зарядную станцию».
- Очистьте прилад відповідно до рекомендацій розділу «Догляд за приладом».

УФ-лампа

Пилосос RV-UR368 оснащений ультрафіолетовою лампою, яка знищує хвороботворні мікроби і бактерії. Лампа автоматично включиться під час прибирання (індикатор  буде горіти) і вимкнеться по його закінченню або при відриві приладу від поверхні (індикатор  згасне).

 *Бережіть очі від впливу ультрафіолетового випромінювання. Не піддавайте впливу ультрафіолету людей і тварин!*

Вимкнення звукових сигналів

Ви можете вимкати/вимикати звукові сигнали в будь-якому режимі роботи приладу. Для цього натисніть кнопку , прозвучить голосове повідомлення «Голосовой ассистент выключен», звукові сигнали будуть вимкнені.

Для ввімкнення звукових сигналів повторно натисніть кнопку , прозвучить голосове повідомлення «Голосовой ассистент включен».

III. ДОГЛЯД ЗА ПРИЛАДОМ

 *Періодично перевіряйте рухоми частини приладу на наявність забруднення, блокування налипшим сміттям може привести до їх поломки!*

Перш ніж розпочати очищення приладу, вимкніть його.
Протирайте корпус приладу вологою м'якою тканиною. НЕ МОЧІТЬ!

 **ЗАБОРОНЯЄТЬСЯ** поміщати основу приладу, ручку, тримач НЕРА-фільтра, турбощітку, акумулятор, мережевий адаптер під струмінь води або занурювати їх у воду, а також використовувати для очищення приладу будь-які хімічно агресивні або абразивні речовини.

- У міру забруднення очищуйте турбощітку, порядок очищення див. на схемі **A7** (стр. 7).
- Порядок очищення пилосборача та впускного НЕРА-фільтра див. на схемі **A8** (стр. 8).
- Порядок заміни впускного НЕРА-фільтра див. на схемі **A9** (стр. 9).
- Порядок заміни акумулятора див. на схемі **A5** (стр. 5).

 *Акумулятор необхідно утилізувати відповідно до місцевої програми з переробки відходів. Не викидайте такі вироби разом зі звичайним побутовим сміттям.*

 **Очищуйте пилосборач у міру заповнення.**

Періодично промивайте впускний НЕРА-фільтр під струменем води, повністю просушіть перед повторним використанням.

Ресурс роботи НЕРА-фільтра становить не більше ніж 12 місяців.

Переконайтеся в правильності встановлення всіх елементів, перш ніж знову використовувати пилосос.

Самоочищення турбощітки (схема **A10**, стор. 10)

У приладі передбачена функція самоочищення, яка допомагає очищувати ролик турбощітки від бруду та налиплиго сміття.

- Підключіть зарядну станцію приладу до електромережі за допомогою адаптера живлення.
- Встановіть прилад на зарядну станцію, прозвучить голосове повідомлення «Идет зарядка. Убедитесь, что резервуар для чистой воды заполнен, а для грязной воды – пуст и запустите режим самоочистки».
- Переконайтеся, що контейнер для води заповнений, а контейнер для збирання пилу порожній.
- Натисніть кнопку , почнеться процес самоочищення турбощітки, прозвучить голосове повідомлення «Начинаю самоочистку». Індикатор самоочищення блиматиме, на цифровому індикаторі буде здійснюватися зворотний відлік часу. Голосове повідомлення «Очистка роликовой щетки», «Очистка трубки», «Глубокая очистка» інформуватимуть про поточні етапи самоочищення.
- Через 1 хвилину процес самоочищення завершиться, прозвучать голосові повідомлення «Самоочистка завершена» і «Очистите резервуар для грязной воды, чтобы избежать появления неприятного запаха», вся індикація згасне. За необхідності повторіть процедуру.
- Зніміть контейнер для збирання пилу та вилийте брудну воду.

Зберігання та транспортування

Для зручності зберігання прилад оснащений підставкою для роликів турбощітки (див. схему **A1**, стор. 3). Для зручності транспортування ручку приладу можна зняти (див. схему **A3**, стор. 4), використовуючи ключ.



Зберігайте прилад у сухому вентилярованому місці подалі від нагрівальних приладів і прямих сонячних променів.

Під час транспортування та зберігання забороняється піддавати прилад механічному впливу, який може призвести до пошкодження пристрою та/або порушення цілісності упаковки.

Необхідно берегти упаковку приладу від потрапляння води й інших рідин.

IV. ПЕРЕД ЗВЕРНЕННЯМ ДО СЕРВІС-ЦЕНТРУ

Несправність	Можливі причини	Спосіб усунення
Прилад не вмикається	Акумулятор розряджений	Повністю зарядити акумулятор (див. розділ «Заряджання акумулятора»)

Несправність	Можливі причини	Спосіб усунення
Прилад мимоволі вимкнувся	Акумулятор розряджений	Повністю зарядити акумулятор (див. розділ «Зарядження акумулятора»)
Прилад подає голосове повідомлення «Батарея розряжена, установіть пеллосос на зарядну станцію»		
На дисплеї блимає індикатор 	Пилосбирач переповнений	Очистіть прилад (див. розділ «Догляд за приладом»)
Прилад подає голосове повідомлення «Очистіть резервуар для грязной воды»		
Під час роботи потужність всмоктування помітно знизилася, з'явився сильний шум	Фільтри засмічені	
	Турбощітка засмічена	
На дисплеї блимає індикатор 	Контейнер для води порожній	Наповніть контейнер для води
Прилад подає голосове повідомлення «Заповніть резервуар для чистой воды»	Адаптер живлення пошкоджений або використовується неправильно	Перевірте правильність підключення мережевого адаптера, використовуйте тільки оригінальний адаптер приладу
На дисплеї з'явилася повідомлення про помилку: FF-01, FF-02	Акумулятор встановлений некоректно	Переконайтеся, що акумулятор встановлений коректно
На дисплеї з'явилася повідомлення про помилку: FF-03, FF-04, FF-05, FF-06	Прилад перегрівся	Вимкніть прилад, дайте йому охолонути, очистіть прилад (див. розділ «Догляд за приладом»)
На дисплеї з'явилася повідомлення про помилку: FF-10	Турбощітка засмічена, спрацював захист від блокування турбощітки	Проведіть очищення турбощітки (див. розділ «Догляд за приладом»)
Прилад подає голосове повідомлення «Очистіть роликую щетку»	Контейнер для збирання пилу не встановлений або неправильно зібраний	Переконайтеся, що контейнер для збирання пилу зібраний та встановлений коректно
На дисплеї з'явилася повідомлення про помилку: FF-12	Для запуску функції самоочищення пристрій має бути встановлений на зарядну станцію	Встановіть прилад на зарядну станцію
Процес самоочищення не запускається	Мережевий адаптер не підключений до електромережі	Перевірте правильність підключення мережевого адаптера
Акумулятор приладу не заряджається	Фільтри або турбощітка засмічені	Видаліть засмічення, проведіть очищення турбощітки (див. розділ «Догляд за приладом»)



У разі, якщо несправність усунути не вдалося, зверніться до авторизованого сервісного центру.

Запчастини для післягарантійного ремонту можна знайти на сайті <https://redmondsale.com/>

V. ГАРАНТІЙНІ ЗОБОВ'ЯЗАННЯ

На даний виріб надається гарантія строком на 12 місяців з моменту його придбання. Упродовж гарантійного періоду виробник зобов'язується усунути будь-які заводські дефекти відремонтувавши, замінивши деталі або весь виріб. Гарантія набуває чинності тільки в тому випадку, якщо дату купівлі підтверджено печаткою магазину та підписом продавця на оригінальному гарантійному талоні. Ця гарантія визнається за умови, якщо виріб застосовувався відповідно до інструкції з експлуатації, не ремонтувався, не розбирався та не був пошкоджений у результаті неправильного поводження з ним, а також збережена його повна комплектність. Дана гарантія не поширюється на природний знос виробу й витратні матеріали (фільтри, акумуляторні джерела живлення і батареї живлення тощо).

Термін служби виробу й термін дії гарантійних зобов'язань на нього обчислюються зі дня продажу або з дати виготовлення виробу (якщо дату продажу визначити неможливо).

Дату виготовлення приладу можна знайти в серійному номері, розташованому на ідентифікаційній наклейці на корпусі виробу. Серійний номер складається з 13 знаків. 6-й і 7-й знаки позначають місяць, 8-й — рік випуску пристрою.

0	0	0	0	0	1	1	2	3	3	3	3	3
---	---	---	---	---	---	---	---	---	---	---	---	---

1 – місяць виробництва (01 – январь, 02 – февраль ... 12 – декабрь)

2 – год виробництва (1 – 2021 г., 2 – 2022 г. ... 0 – 2030 г.)

3 – серійний номер модели

Встановлений виробником термін служби приладу становить 3 роки із дня його придбання за умови, що експлуатація виробу здійснюється відповідно до даної інструкції та застосованих технічних стандартів.

Упаковку, посібник користувача, а також сам прилад необхідно утилізувати відповідно до місцевої програми з переробки відходів. Не викидайте такі вироби разом зі звичайним побутовим сміттям.

 Осы бұйымды пайдаланудың алдында оны пайдалану бойынша нұсқаулықты мұқият оқыңыз және анықтамалық ретінде сақтап қойыңыз. Аспапты дұрыс пайдалансаңыз, оның қызмет ету мерзімі көпке ұзарады.

Бұл нұсқаулықтағы қауіпсіздік шаралары мен нұсқаулар құралды қолдану кезінде туындауы мүмкін барлық жағдайларды қамтымайды. Бұл құрылғымен жұмыс кезінде қолданушы ақылға сүйеніп, абай әрі мұқият болуы тиіс.

ҚАУІПСІЗДІК ШАРАЛАРЫ

- Қауіпсіздік техникасы талаптары мен бұйымды пайдалану ережелерін ұстанбаудан туындаған зақымдар үшін өндіруші жауапкершілікке тартылмайды.
- Бұл электр аспап тұрмыстық жағдайларда қолданарналған құрылғы болып табылады және пәтерлерде, қала сыртындағы үйлерде немесе өнеркәсіптік емес пайдаланудың басқа жағдайларында қолданыла алады. Құрылғыны өнеркәсіптік немесе кез келген басқа мақсатсыз пайдалану бұйымды дұрыс пайдалану шарттарын бұзу болып табылады. Бұл жағдайда өндіруші ықтимал салдарлар үшін жауап бермейді.
- Құрылғыны электр желісіне қосар алдында оның кернеуі қоректену адаптері аспаптың номиналды кернеуіне сәйкес келетінін тексеріңіз (бұйымның техникалық сипаттамалары немесе зауыттық кестесін қараңыз).
- Аспапты жеткізу жиынтығына кіретін, адаптермен ғана қолдануға рұқсат етіледі.
- Құрылғыны тек қана мақсаты бойынша пайдаланыңыз. Құрылғыны осы нұсқаулықта көрсетілгеннен басқа мақсаттарда пайдалану қолдану нұсқауларының бұзылуы болып табылады.
- Аспаптың тұтынылатын қуатына арналған ұзартқышты пайдаланыңыз. Бұл талапты ұстанбау қысқа тұйықталуға немесе кабельдің тұтануына әкеліп соқтыруы мүмкін.
- Қатар тазалау кезінде аспапты электр желісінен өшіріп отырыңыз. Адаптері емес, штепсерден ұстап тұрып, құрғақ қолмен алыңыз.

- Қуат адаптерінің сымдары беретін сымды есік немесе жылу көзіне жақын жерде тартпаңыз. Қуат адаптерінің сымдары үшкір заттарға, жиһаздың бұрыштары мен жиіктеріне тиіп тұрмауын қадағалаңыз.

STOP

ЕСТЕ САҚТАҢЫЗ: қуат адаптерінің сымдары кездейсоқ зақымдасаңыз, кепілдік шарттарына сәйкес келмейтін ақауларға, сонымен қатар электр тоғының соғуына әкеліп соқтыруы мүмкін. Қуат адаптерінің сымдары зақым келген кезде қауіптілікті болдырмау үшін оны әзірлеуші немесе оның агенті, немесе осыған ұқсас білікті тұлға ауыстыруы керек.

- Құралдың мотор бөлігіне бөгде заттардың түсуіне жол бермеңіз. Сорып алатын қуыстарын жаппаңыз. Ауаны сорудың бұғаты қозғалтқыштың зақымдалуына әкелуі мүмкін.

STOP

Құралдың негізі, мотор блогын, турбошетканы, аккумулятор және желілік адаптер суға салуға немесе оларды ағып тұрған судың астына орнатуға ТЫЙЫМ САЛЫНАДЫ!

Құралды пайдалануға келесі жағдайларда тыйым салынады:

1. Ылғалдылығы жоғары орынжайларда. Қозғалтқыштың істен шығуы, қысқа тұйықталу қаупі бар.
2. Ашық ауа кезінде – бөгде заттардың құрылғы тұрқының ішіне түсуі немесе ылғалдануы оның келелі зақымдарына әкелуі мүмкін.
3. Улы және тез жанғыш заттардың жанында, жанар жағар май буларының жоғары концентрациясы бар орынжайлар (сыр, еріткіш және т.с.с) немесе жағар май шаңы. Өрт немесе жарылыс қаупі болады.
- Киім немесе дененің кез келген мүшесіне сорғы қондырмасын жақындатуға тыйым салынады. Абайламай пайдалану күрделі жарақаттарға әкелуі мүмкін.
- Қызған немесе суыған күлді соруға, сондай-ақ темекінің өшпеген тұтқылдарын, бықсып немесе жанып жатқан қоқысты соруға тыйым салынады.

- Кез келген сұйықты соруға тыйым салынады, сондай-ақ ылғалды беттерді – ылғалды едендер немесе кілемдерді. Ылғалдың ішкі жағына түсуі шаңсорғыштың сынуына алып келуі мүмкін.
- Көшіру аппараттары мен принтерлердің картриджерін (тонерлер) толтыруға арналған ұнтақтар, ұн және басқа да шағын диспенсерлі шашырағыш заттарды, сондай-ақ құрылыс шаңы, сылақ бөлшектері, гипс, бетон немесе цементті соруға тыйым салынады. Қозғалтқыштың зақымдалуы немесе сүзгілерінің қоқысқа толып қалу қаупі бар.
- Өткір заттарды соруға тыйым салынады: шегелер, шағылған шыны және т. с. Шаң жинағыштар мен сүзгілердің зақымдалуы мүмкін.
- Жұмыстағы ақаулықтардың пайда болуы немесе құлағаннан кейін немесе тұрқындағы көзге көрінетін зақымдарымен құралды пайдалануға тыйым салынады. Кез келген ақаулықтар пайда болған кезде құралды ажырату және сервис орталығына жүгініңіз.
- Бұйым қауіпсіздігі үшін жауап беретін тұлғалардың байқауында болмаған балалардың, тиісті біліктілік пен тәжірибесі жоқ, сонымен қатар физикалық, сенсорлық, ақыл-ой қабілеттері шектелген адамдардың пайдалануына арналмаған. Балаларды қосылып тұрған аспаптың қасында қараусыз қалдырмаңыз.
- Аспапты өздігіңізбен жөндеуге немесе құрылымына өзгеріс енгізуге тыйым салынады. Қызмет көрсету және жөндеу бойынша барлық жұмыстарды авторландырылған сервис-орталық жасауы керек. Біліксіз жасалған жұмыс аспаптың бұзылуына, жарақат пен мүлік зақымдануына әкеліп соқтыруы мүмкін.

STOP

HAZAR AUDAРЫҢЫЗ! Аспапты кез келген ақау болғанда пайдалануға тыйым салынады.

Техникалық сипаттамалары

Үлгі	RV-UR368
Қуаты.....	150 Вт
Аккумулятордың түрі.....	Li-ion
Аккумулятордың кернеуі.....	25,2 В
Аккумулятордың сыйымдылығы	2600 мА*ч
Желілік адаптердің кіріс кернеуі	100–240 В~, 50/60 Гц, 0,8 А
Желілік адаптердің шығыс кернеуі	30 В ==, 0,8 А
Тоқтан күйіп қалудан қорғау.....	II дәреже
Турбошетканы бұғаттаудан қорғау.....	бар
Сору қуаты.....	5 кПа
Енгізу сүзгісі.....	HEPA
Шаңға арналған контейнердің сыйымдылығы	0,6 л
Суға арналған контейнер ыдысы	0,68 л
Шу деңгейі.....	<83 дБ
Қуатын реттеу.....	2 деңгейі
Тоқтаусыз жұмыс уақыты.....	35 мин дейін
Толық қуаттандыру уақыты.....	4 сағ
Ылғалды жинау.....	бар
Өзін-өзі тазалау функциясы.....	бар
Ультракүлгін шам	бар
Индикациясы.....	светодиодтік
Габаритті өлшемдер (толық жинақта) (ені × биіктігі × ұзындығы).....	290 × 1143 × 275 мм
Таза салмақ (толық жинақта).....	5,2 кг



Жиынтық

Шаңсорғыш	1 дана
Турбоқылшықтың ролик.....	2 дана
HEPA-сүзгіні тазалауға арналған қылшақ	1 дана
Турбоқылшақты тазалауға арналған қылшақ.....	1 дана
Турбоқылшақ тығыршықтарын сақтауға арналған тұғырық	1 дана
Желілік адаптер.....	1 дана
Зарядтауға арналған қосымша жабдық	1 дана
Кілт.....	1 дана
Пайдалану жөніндегі нұсқаулық.....	1 дана
Сервисті кітапшасы	1 дана

Өндіруші осындай өзгерістер туралы қосымша хабарламастан өз өнімін жетілдіру ба-рысында оның дизайны, жинағы, сонымен қатар бұйымның техникалық сипаттамала-рына өзгеріс енгізуге құқылы. Техникалық сипаттамаларда ±10% қателікке жол беріледі.

Аспаптың құрылымы (A1) сурет, 3 бет)

1. Алмалы-салмалы тұтқа

2. Индикациясымен  батырмасы – құралды қосу/ажырату
3. ECO/MAX батырмасы – сору қуатын реттеу
4. Су берудің батырмасы
5.  батырмасы – өзін-өзі тазалау функциясы
6. Суға арналған алмалы-салмалы контейнер
7. Дисплей
8. Минимал қуаттың индикаторы
9. Сандық индикаторы
10. Максимал қуаттың индикаторы
11. УК-шам жұмысының индикаторы
12. Судың болмауы индикаторы
13. Шаң шинағыш контейнердің толтырылуының индикаторы
14. Өздігінен тазалау индикаторы
15. Аккумулятор зарядының индикаторы
16.  батырмасы – дауыстық хабарламаларды қосу/сөндіру
17. Тасымалдауға арналған тұтқа
18. Құралдың негізі
19. Шаңды жинауға арналған контейнерды алу батырмасы
20. Шаң жинауға арналған контейнер
21. HEPA-сүзгіші ұстағыш
22. HEPA-сүзгіші
23. Алдын ала тазарту сүзгіші
24. Заряд деңгейі индикаторы бар аккумулятор
25. Аккумулятордың фиксаторы
26. Қуат адаптерінің ұясы
27. Турбоқылшық
28. Ультаркүлгін шам
29. Тегіс жабынды едендерді тазалауға арналған тығыршық
30. Қысқа түкті кілемді жабынды тазалауға арналған тығыршық
31. Зарядтауға арналған қосымша жабдық
32. Турбоқылшақ тығыршықтарын сақтауға арналған тұғырық
33. Желілік адаптер
34. HEPA-сүзгіні тазалауға арналған қылшақ
35. Турбоқылшақты тазалауға арналған қылшақ
36. Кілт

I. АЛҒАШҚЫ ҚОСАР АЛДЫНДА

Бұйымды орамынан шығарып, барлық орау материалдары мен жарнамалық жапсырмаларды алып тастаңыз.

 **Корпустағы ескертетін жапсырма, жапсырма-көрсеткіш (бар болса) және бұйымның сериялық нөмірі бар кестешені орнында міндетті түрде сақтаңыз!**

Тасымалдаған немесе төмен температураларда сақтаған соң аспапты қосар алдында кем дегенде 2 сағат бөлме температурасында ұстау қажет.

Құралдың корпусын ылғалды матамен сүртіңіз де құрғатыңыз. Бөтен иісті болдырмау үшін, құралды алғашқы рет пайдалану кезінде оны тазалаңыз.

Пайдалану алдында құралдың сыртқы және көрініп тұратын ішкі бөліктері зақымдануының, сынығының және басқа ақауларының болмауына көзіңізді жеткізіңіз.

Аспапты жинау

Құралды тазарту ретін **A2** сызбанұсқасынан қарыңыз (4 бет). Шаңсорғышты пайдалануды бұрын барлық элементтердің дұрыс орнатылуына көз жеткізіңіз.

 **НАЗАР АУДАРЫҢЫЗ!** Аспапты тек жиналған күйінде ғана пайдалануға болады.

Аккумуляторды зарядтау **A4** сурет, 5 бет)

Аспапты пайдаланар алдында аккумулятордың батареясын толықтау қуатсыздандыру қажет. Зарядтау станциясын адаптердің көмегімен электр желісіне қосыңыз, аспапты зарядтау станциясына аспап орнатыңыз, қажет болса ұзартқышты қолданыңыз, «Идет зарядка» деген дыбыстық хабарлама естіледі. Сондай-ақ, батареяға желілік адаптерді тікелей қосу арқылы зарядтауға болады. Аккумулятор зарядының индикаторы және аккумулятор индикаторы бөліктер зарядтау кезінде жыпылықтайды, үздіксіз жанып жатқан бөліктердің саны батарея зарядының деңгейін көрсетеді. Аккумулятордың толық қуат алу уақыты 4 сағатты құрайды. Аккумулятор толық зарядталған кезде, аккумулятор зарядының индикаторы және аккумулятор индикаторы барлық бөліктер үздіксіз жанады, біраз уақыттан кейін индикациясы өшеді. Құрылғы пайдалануға дайын.

 **НАЗАР АУДАРЫҢЫЗ!** Құрылғы электр желісіне қосылған кезде жұмыс істемейді.

Сіз аспапты құрастыруды жүзеге асырмастан аккумуляторды бөлек зарядтай аласыз.

Аспаптың үзіліссіз жұмыс істеуінің максималды уақыты едендік жабын байланысты 35 минут құрайды.

Аспаптың жұмысы кезінде аккумулятор зарядының индикаторы және аккумулятор индикаторы жанып жатқан бөліктердің саны батарея зарядының ағымдағы деңгейін көрсетеді.

II. ҚҰРАЛДЫ ПАЙДАЛАНУ

Қолдану тәртібі

Құралды пайдалану реті **A2** сызбанұсқасында (4 бет).

Құралды жеткізу жиынтығына кіреді:

- тегіс жабынды едендерді тазалауға арналған тығыршық;
- қысқа түкті кілемді жабынды тазалауға арналған тығыршық.

Шаңсорғышпен тазалау қажет болатын беттің типіне байланысты лайық келетін тығыршықты пайдаланыңыз. Тығыршықты ауыстыру тәртібі **A7**-сызбасында, бетте 7 келтірілген.

1. Суға арналған контейнерді аспап табанынан шешіп алыңыз және оны, **A6**-сызбасында, бетте 6 көрсетілгендей, таза суық суға толтырыңыз. Суға арналған контейнерді орнына орнатыңыз.

i Құрылғы жұмыс істеп тұрған кезде су ыдысы босаса, «Заполните резервуар для чистой воды» деген дыбыстық хабарлама естіледі.

Контейнерді тек су құбырымен толтырыңыз, суға қоспаңыз және химиялық жуғыш құралдарды пайдаланбаңыз.

2. Жұмысты бастау үшін **U** батырмасына басыңыз, батырмасының индикаторы жанады, «Начинаем уборку» деген дыбыстық хабарлама естіледі. Цифрлық индикаторда аспап жұмысы уақытының уақыттың тура санағы жүргізілетін болады, **(UV)** индикаторы жанып тұрады.
3. ECO/MAX түймешің көмегімен сородуың бір күшін орнатыңыз: минималды – «ЭКО-режим» деген дыбыстық хабарлама естіледі, **(L)** индикаторы жанып тұрады немесе максималды – «Турборежим» деген дыбыстық хабарлама естіледі, **(H)** индикаторы жанып тұрады.

i Егер аспап жұмыс істеп тұрған кезде шаң жинауға арналған контейнер толып кетсе, «Очистите резервуар для грязной воды» деген дауыстық хабарлама естіледі. Аспапты сөндіріңіз және шаң жинауға арналған контейнерге «Аспаптың күтімі» деген тараудың ұсынымдарына сәйкес тазалау жүргізіңіз.

4. Жұмыс аяқталған соң **U** батырмасын басып, «Выключение» деген дыбыстық хабарлама естіледі, бүкіл индикация сөнеді, «Пылесос выключен» және «Установите пылесос на зарядную станцию» деген дыбыстық хабарламалар естіледі.
5. Оны «Аспаптың күтімі» тарауының ұсыныстарына сәйкес тазартыңыз.

Ультракүлгін шам

RV-UR368 шаңсорғыш патогенді микробтар мен бактерияларды жоятын ультракүлгін лампамен жабдықталған. Тазалау кезінде шам автоматты түрде қосылады (**(UV)** индикаторы жанып тұрады) және ол аяқталған кезде немесе құрылғы бетінен шығарылған кезде өшеді (**(UV)** индикаторы сөнеді).

! Көзіңізді ультракүлгін сәуле әсерінен сақтаңыз. Адамдар мен жануарларды ультракүлгін сәулеге ұшыратпаңыз!

Дыбыс белгілерін ажырату

Сіз дыбыстық дабылдарды аспаптың кез келген режимінде қоса/өшіре аласыз.

Ол үшін **(OFF)** батырмасын басып, «Голосовой ассистент выключен» деген дыбыстық хабарлама естіледі, дыбыстық дабылдардың дыбысы өшіріледі.

Дыбыстық сигналдарды қосу **(OFF)** батырмасын басып, «Голосовой ассистент включен» деген дыбыстық хабарлама естіледі.

III. АСПАПТЫҢ КҮТІМІ

! Аспаптың қозғалатын бөліктерін ластанудың болуына мезгіл-мезгіл тексеріңіз, жабысқақ қоқыспен бұғаттау олардың сынуына әкелуі мүмкін!

Бұйымды тазалауға кіріспес бұрын оның ажыратылып. Құралдың тұрқын матамен сүртіп отырыңыз. СУЛАМАҢЫЗ!

STOP Құралдың негізі, тұтқа, HEPA-сүзгіші ұстағыш, турбоқылшақ, аккумулятор және желілік адаптер суға салуға немесе оларды ағып тұрған судың астына орнатуға, сондай-ақ құралды тазалау үшін кез келген химиялық агрессивті немесе қажайтын заттарды пайдалануға ТЫЙЫМ САЛЫНАДЫ.

Ластану шамасына қарай турбоқылшақты тазалаңыз, тазалау тәртібін **A7** сызбасында қараңыз (7 бет).

Шаңжинағышты тазалау тәртібі және HEPA-сүзгіні **A8** сызбасын қараңыз (8 бет).

Шығатын HEPA-сүзгіні ауыстыруды **A9** сызбасын қараңыз (9 бет).

Аккумулятор ауыстыруды **A5** сызбасын қараңыз (5 бет).

! Аккумулятор қалдықтарды қайта өңдеу бойынша жергілікті бағдарламаға сәйкес пайдаға асыру керек. Қоршаған ортаға қамқорлық білдіріңіз: мұндай бұйымдарды әдеттегі тұрмыстық қоқыспен тастамаңыз.

i Шаңжинағышты толғанына қарай тазалаңыз.

Сыртқа HEPA-сүзгіні ағып тұрған суға жуып алып тұрыңыз, қайта пайдалану алдында толық кептіріңіз.

HEPA-сүзгі жұмысының ресурсы 12 айдан басқа жоқ уақытты құрайды.

Шаңсорғышты пайдалануды жаңартпас бұрын барлық элементтердің дұрыс орнатылуына көз жеткізіңіз.

Турбоқылшақтың өздігінен тазалануы (A10 сурет, 10 бет)

Аспапта өздігінен тазалану функциясы қарастырылған, ол турбоқылшақ тығыршықтарын лас пен жабысып қалған қоқыстан тазалауға көмектеседі.

1. Зарядтау станциясын адаптердің көмегімен электр желісіне қосыңыз.
2. Аспапты зарядтау станциясына аспап орнатыңыз, «Идет зарядка. Убедитесь, что резервуар для чистой воды заполнен, а для грязной воды – пуст и запустите режим самоочистки» деген дыбыстық хабарлама естіледі.
3. Суға арналған контейнер толғанына, ал шаң жинауға арналған контейнер бос екеніне көз жеткізіңіз.

4.  батырмасына басыңыз, турбоқылшақтың өздігінен тазалану процесі басталады, «Начинаю самоочистку» деген дыбыстық хабарлама естіледі. Өздігінен тазалану индикаторы жыпылықтайтын болады, цифрлық индикаторда уақыттың кері санаға жүргізілетін болады. Дауыстық хабарламалар «Очистка роликовой щетки», «Очистка трубки», «Глубокая очистка» өзін-өзі тазалаудың ағымдағы кезеңдері туралы хабарлайды.
5. Өздігінен тазалану процесі 1 минуттан кейін аяқталады, «Самоочистка завершена» және «Очистите резервуар для грязной воды, чтобы избежать появления неприятного запаха» деген дыбыстық хабарламалар естіледі, бүкіл индикация сөнеді. Процедураңыз қажеттілік бойынша қайталаңыз.
6. Шаң жинауға арналған контейнерді шешіп алыңыз және лас суды төгіңіз.

Сақтау және тасымалдау



Сақтау ыңғайлылығы үшін аспап турбоқылшақ тығыршықтарына арналған тұғырықпен жабдықталған (А1 схемасын қараңыз, бет 3). Тасымалдау ыңғайлылығы үшін құрылғының тұтқасын алуға болады кілтті пайдалану (А3 схемасын қараңыз, бет 4).

Құралды құрғақ желденетін жерде жылыту аспаптарынан алыс және тікелей күн сәулелерден алыс сақтаңыз.

Тасымалдау және сақтау кезінде құралдың зақымдануына және/немесе ораманың бүтіндігіне әкелуі мүмкін құралды механикалық әсерлерге ұшыртуға тыйым салынады.

Құралдың орамасын су мен басқа да сұйықтықтардан сақтау қажет.

IV. СЕРВИС-ОРТАЛЫҚҚА ЖОЛЫҒАР АЛДЫНДА

Ақаулық	Мүмкін болатын себептері	Жою әдістері
Аспап жұмыс істемейді		
Құрал өздігінен ажыратылды	Аспап аккумуляторының заряды таусылды	Аккумуляторды толықтау қуаттаныз («Аккумуляторды зарядтау» құралды тазартуды жүргізіңіз)
Аспап «Батарея разряжена, установите пылесос на зарядную станцию» деген дыбыстық хабарлама береді		
Дисплейде  индикаторы жыпылықтайды		
Аспап «Очистите резервуар для грязной воды» деген дыбыстық хабарлама береді	Шаң сорғыш шамадан артық толды	Құралды тазартыңыз («Аспаптың күтімі» құралды тазартуды жүргізіңіз)
Жұмыс кезінде сору қуаты елеулі түрде төмендеді, қатты шу пайда болды	Сүзгілер қоқысқа толды	
	Турбоқылшақ қоқысқа толған	
Дисплейде  индикаторы жыпылықтайды		
Аспап «Заполните резервуар для чистой воды» деген дыбыстық хабарлама береді	Суға арналған контейнер бос	Суға арналған контейнерді толығымен толтырыңыз

Ақаулық	Мүмкін болатын себептері	Жою әдістері
Дисплейде қате туралы хабарлама көрсетіледі: FF:01, FF:02	Қуат беру адаптері бұзылған немесе қате пайдаланылады	Қуат көзі адаптердің қосудырыстығын тексеріңіз, аспапты тек қана түпнұсқалық адаптерін пайдаланыңыз
Дисплейде қате туралы хабарлама көрсетіледі: FF:03, FF:04, FF:05, FF:06	Аккумулятор дұрыс орнатылмаған	Аккумулятор дұрыс орнатылғанына көз жеткізіңіз
Дисплейде қате туралы хабарлама көрсетіледі: FF:07, FF:08, FF:09	Аспап қатты қызып кетті	Аспапты ажыратыңыз, суытыңыз, құралды тазартыңыз («Аспаптың күтімі» құралды тазартуды жүргізіңіз)
Дисплейде қате туралы хабарлама көрсетіледі: FF:10	Турбоқылшақ ластанған, турбошетканы блоктаудан қорғау жұмыс істеді	Турбоқылшақаны тазартыңыз («Аспаптың күтімі» құралды тазартуды жүргізіңіз)
Дисплейде қате туралы хабарлама көрсетіледі: FF:12	Шаң жинауға арналған контейнер орнатылмаған немесе қате құрастырылған	Шаң жинауға арналған контейнер дұрыс құрастырылғанына немесе орнатылғанына көз жеткізіңіз
Аспап «Установите резервуар для грязной воды» деген дыбыстық хабарлама береді		
Өздігінен тазалау процесі басталмайды	Өздігінен тазалану процесін іске қосу үшін аспап зарядтау құрылғысына орнатылған болуы тиіс	Аспапты зарядтау құрылғысына орнатыңыз
Аспап аккумулятор зарядталмайды	Қуат көзі адаптері электр желісіне қосылмаған	Қуат көзі адаптердің қосудырыстығын тексеріңіз
Аккумулятор тез таусылады	Сүзгілер немесе турбоқылшақ қоқысқа толған	Қоқымдарды алып тастаңыз, құралды тазартыңыз («Аспаптың күтімі» құралды тазартуды жүргізіңіз)

 Егер қателікті дұрыстай алмасаңыз, авторизацияланған сервистік орталыққа жүгініңіз. Кепілдіктен кейінгі жөндеуге арналған қосалқы бөлшектерді табуға болады сайтта [koljemimdi https://redmondsale.com/](https://redmondsale.com/)

V. КЕПІЛДІКТІ МІНДЕТТЕМЕЛЕР

Осы бұйымға сатып алынған сәттен 12 ай мерзіміне кепілдік беріледі. Кепілдік кезеңі ішінде дайындаушы жөндеу, бөлшектерді ауыстыру немесе барлық бұйымды ауыстыру жолымен кез келген зауыттық ақауларды жоюға міндеттенеді. Кепілдік тек сатып алу күні түпнұсқалық кепілдік талонында дүкен мөрімен және сатушы қолымен расталған жағдайда ғана күшіне енеді. Осы кепілдік тек бұйым пайдалану бойынша нсұқаулыққа сәйкес қолданылған, жөнделмеген, бұзылмаған және онымен дұрыс жұмыс істемеу нәтижесінде зақымданбаған, сонымен қатар бұйымның толық жинағы сақталған жағдайда танылады. Осы кепілдік бұйымның табиғи тозуына және шығын материалдарына таралмайды (сүзгілер, аккумуляторлық қоректену көздеріне және т. б.).

Бұйымның қызмет мерзімі мен оған кепілдікті міндеттемелердің қолданыс мерзімі бұйым сатылған немесе өндірілген кезден есептеледі (егер сату күнін анықтау мүмкін болмаса).

Аспап өндірілген күнді бұйым корпусының сәйкестендіру жапсырмасындағы сериялық нөмірден табуға болады. Сериялық нөмір 13 белгіден тұрады. 6-шы және 7-ші белгілер айды, 8-ші – құрылғының шығарылған жылын білдіреді.

0	0	0	0	0	1	1	2	3	3	3	3	3
---	---	---	---	---	---	---	---	---	---	---	---	---

1 – өндірілген айы (01 – қаңтар, 02 – ақпан ... 12 – желтоқсан)

2 – өндірілген жылы (1 – 2021 ж., 2 – 2022 ж. ... 0 – 2030 ж.)

3 – үлгінің сериялық нөмірі

Өндіруші бекіткен аспаптың қызмет ету мерзімі бұйымның пайдаланылуы осы нұсқаулық пен қолданылатын техникалық стандарттарға сәйкес жүзеге асырылғанда, сатып алынған күнінен бастап 3 жыл құрайды.

Орамды, пайдаланушы нұсқаулығын, сонымен қатар аспаптың өзін қалдықтарды қайта өңдеу бойынша жергілікті бағдарламаға сәйкес пайдаға асыру керек. Қоршаған ортаға қамқорлық білдіріңіз: мұндай бұйымдарды әдеттегі тұрмыстық қоқыспен тастамаңыз.

www.redmond.company
www.multivarka.pro
www.store.redmond.company
www.smartredmond.com
Made in China

RV-UR368-CIS-UM-1